

seca 727

seca 728

Deutsch	Seite 3
English	Page 5
Français	Page 7
Español	Página 9
Italiano	Pagina 11
Dansk	Side 13
Svenska	Sida 15
Norsk	Side 17
Suomi	Sivu 19
Nederlands	Pagina 21
Português	Página 23
Ελληνικά	Σελίδα 25

Vorbereitung ist wichtig...

Transportsicherung

Transportsicherung lösen. Zunächst die Waage umdrehen, so dass die Bodenplatte oben ist. Die beiden äußeren Spanschrauben (1) lösen. Die Distanzstücke (3) zwischen Rahmen (5) und Muldenträger (2) seitlich rausziehen und die Spannleiste (6) mit den Schrauben und Distanzstücken entfernen. Anmerkung: Vor längeren Transporten muss die Waage wieder gesichert werden. Hierzu die Distanzstücke wieder einstecken und Spanschrauben mit **Hand fest anziehen**. Bewahren Sie daher die Transportsicherung und die Umverpackung auf.

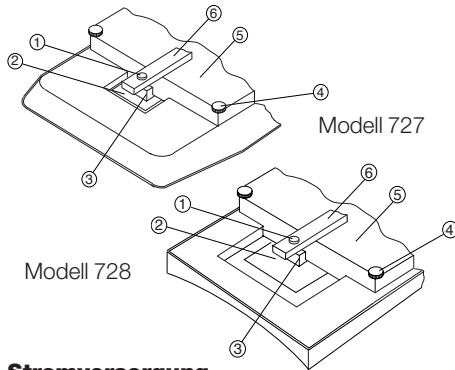

Stromversorgung

Die Waage kann wahlweise im Netz- bzw. Akkubetrieb betrieben werden. Es ist je ein Netzgerät und Akkusatz beigelegt; beide Teile werden nach folgender Vorgehensweise angeschlossen. Danach können Sie zwischen Netz- und Akkubetrieb wählen.

Netz- und Akkubetrieb

Den Kleinspannungsstecker des beiliegenden Steckernetzgerätes in die Kleinspannungsbuchse

(9) der Bodenplatte einstecken. Arretierung (8) im Deckel des Batteriefaches in Richtung des Textes „BATTERY“ drücken und Deckel aufklappen. Dann Stecker (7) des Akkusatzes (10) in Buchse (11) stecken. Akkusatz in das Batteriefach einlegen, Deckel wieder zuklappen und Arretierung einrasten.

Hinweis: Für netzunabhängiges Wiegen muss der Akkusatz vor erstmaliger Benutzung durch Einstecken des Steckernetzgerätes in die Waage 24 Stunden aufgeladen werden. Steckernetzgerät an das Stromnetz anschließen.

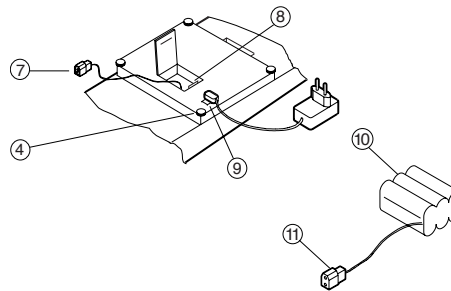

So wiegt man richtig...

Die grüne Starttaste (13) drücken. In der Anzeige (16) erscheint nacheinander *S E T*, und dann *0.000*. Die Waage ist betriebsbereit. Die Nullsetzung erfolgt bei unbelasteter Waage automatisch. Sollte trotzdem ein anderer Wert als *0.000* in der Anzeige erscheinen, ist vor der Wägung die Starttaste (13) zum Nullsetzen zu betätigen. Bei Netzbetrieb schaltet sich die unbelastete Waage nach 10 Minuten ab, bei Akkubetrieb nach einer Minute. Vor dem nächsten Wiegen muss die Starttaste erneut gedrückt und *0.000* abgewartet werden.

Bei Akkubetrieb erscheint in der Anzeige *b:7:z*, wenn die Akkus neu aufgeladen werden

müssen. Dies geschieht automatisch durch Anschließen des mitgelieferten Steckernetzgerätes.

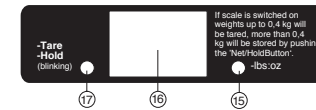
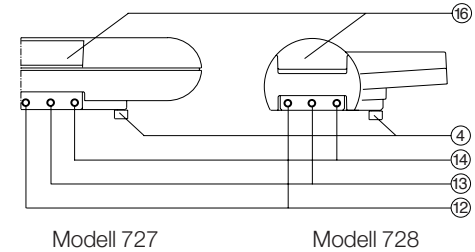

kg/lbs Umschaltung

Wünschen Sie die Gewichtsanzeige in lbs, so drücken Sie nach dem Einschalten oder während der Wägung den kg/lbs-Umschalt-Taster (14). Bei lbs-Einstellung leuchtet der lbs-Indikator (15) auf.

Bei Waagen mit Autohold

Die Autohold-Funktion soll dem Anwender das Drücken des Hold-Knopfes ersparen. Sie ist nach Einschalten der Waage sofort aktiv. Bei Belastung der Waage über 400g wird der Gewichtswert automatisch in der Anzeige festgehalten.

Durch Drücken der Hold-Taste wird das Halten des Gewichtswertes aufgehoben. Die Autohold-Funktion wird erst wieder bei einer Belastung über 400g aktiv. Dieser Vorgang lässt sich beliebig oft wiederholen.

Tarier-Einrichtung

Es besteht die Möglichkeit bei eingeschalteter Waage, vor der Wägung aufgelegte Gegenstände wie Auflagen und Tücher bis zu einem Gewicht von 400 Gramm (14 oz) zu tariieren.

1. Auflage oder Tuch auf die Waage legen – das Gewicht wird angezeigt. Tara/Hold-Taste (12) drücken – es erscheint $\square\square\square\square$ und der Indikator für Tara/Hold (17) leuchtet auf. Nun kann der eigentliche Wägevorgang durchgeführt werden.
2. Bei vollständig entlasteter Waage erscheint automatisch $\square\square\square\square$ und der Indikator für Tara/Hold (17) erlischt.

Verlängerung der Gewichtsanzeige

Die Waage bietet die Möglichkeit, Gewichte von mehr als 400 Gramm über den Wiegevorgang hinaus in der Anzeige festzuhalten.

1. Waage mit Starttaste (13) einschalten.
2. Den Säugling auf die Waage legen – das Gewicht wird angezeigt.
3. Die Tara/Hold-Taste (12) drücken und das Gewicht wird gespeichert. Der Indikator für Tara/Hold (17) blinkt.
4. Wird der Säugling von der Waage genommen, bleibt das Gewicht weiterhin angezeigt.
5. Durch erneutes Drücken der Tara/Hold-Taste (12) oder der Starttaste (13) wird die Daueranzeige aufgehoben. Der Indikator für Tara/Hold erlischt.

2g/5g Auflösungs-umschalter

Um die Auflösung von 5g auf 2g umzuschalten öffnen Sie bitte das Batteriefach. Der Schalter (A) befindet sich am

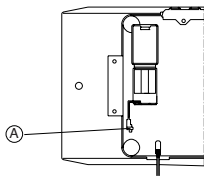

Ende des im Batteriefach liegenden Kabels. Die 2g Auflösung geht bis zu einer Last von 10 kg. Danach greift eine 5g Auflösung.

Was tue ich wenn...

- ... die Anzeige dunkel bleibt?
 - Den Netzanschluss prüfen
 - Den Anschluss des Kleinspannungssteckers (9) überprüfen.
- ... bei Belastung keine Gewichtsanzeige erscheint?
 - Prüfen, ob die Transportsicherung entfernt worden ist
- ... - - - in der Anzeige erscheint?
 - Starttaste drücken.
 - Bei Tariierung Tariertaste drücken.
- ... b l i t z in der Anzeige erscheint?
 - Akkus müssen neu geladen werden.
- ... 5 t O P in der Anzeige erscheint?
 - Die Waage ist überlastet, Waage entlasten.
- ... E E E E in der Anzeige erscheint?
 - Prüfen, ob Waage überlastet ist.
 - Die automatische Selbstüberwachung hat einen Fehler festgestellt. seca Service benachrichtigen.

Technische Daten

Wägebereich: 0 - 20 kg 0 - 44 lbs

Feinteilung: 5 g 0.2 oz

Im 2g Teilungsmodus

0 kg bis 10 kg: 2g 0.1 oz

10 kg bis 20 kg: 5g 0.2 oz

Tarabereich:	0 - 0.4 kg	0 - 14 oz
Daueranzeige:	0.4 - 20 kg	14 oz - 44 lbs
Höhe Mod. 727	151 mm	6"
Höhe Mod. 728	163 mm	6 1/2"
Breite	551 mm	21 5/8"
Tiefe	320 mm	12 5/8"
Eigengewicht:	5 kg	11 lbs

Stromversorgung

Modellabhängiges Netzteil:

230 V~/12 V=/130 mA
(seca Nr. 68-32-10-252)

100-240V~/ 50-60Hz / 12V= / 0.5A
(seca Nr.68-32-10-265)

Akku: 6-fach Akkupack,
(seca Nr. 68-22-12-721)

IEC 601-1: Schutzklasse II, Typ B

Eine Gewährleistung für die Sicherheit, Zuverlässigkeit und Leistung des Gerätes wird nur übernommen, wenn:

- das Gerät in Übereinstimmung mit der Gebrauchsanleitung verwendet wird, und
- das mitgelieferte Netzteil (12V/130mA, seca Nr. 68-32-10-252) bzw. das mitgelieferte 6-fach Akkupack verwendet werden, und
- Reparaturen durch autorisierte Personen durchgeführt werden und
- für Transporte die mitgelieferte Transportsicherung und die Umverpackung verwendet werden und
- Reinigungen der Waage nur mit üblichen Desinfektionsmitteln erfolgen.

Preparation is important...

Transport locking device

Loosen transport locking device. First turn over the scales so that the baseplate is at the top. Loosen the two outer clamping screws (1). Pull out the spacers (3) between the frame (5) and the cradle support (2) sideways and remove the clamping bar (6) with the screws and spacers.

Note: Before transporting over long distances, the scales must be locked again by re-inserting the spacers and tightening the clamping screws hand tight. Therefore keep the transport locking device and packaging.

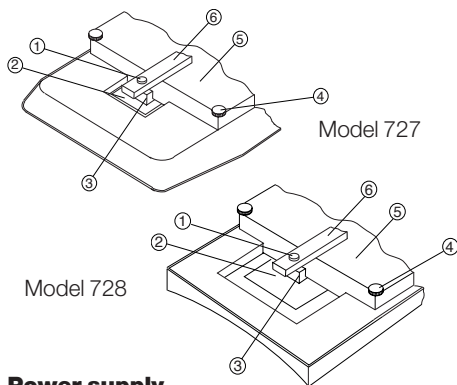

Power supply

The scales can be either mains or accumulator operated. A power supply unit and a set of accumulators are supplied; both parts are connected by the following procedure. You can then choose between mains and accumulator operation.

Mains and accumulator operation

Insert the low voltage plug of the plug-in power supply unit provided into the low voltage socket (9) of the baseplate.

Press lock (8) in the cover of the battery compartment towards the text "BATTERY" and open the cover. Then insert the plug (7) of the set of accumulators (10) into socket (11). Insert the set of accumulators in the battery compartment, close the cover again and engage the lock.

Note: For weighing independently of the mains, the set of accumulators must be charged up before initial use by plugging the power supply unit into the scales for 24 hours.

Connect the plug-in power supply unit to the mains.

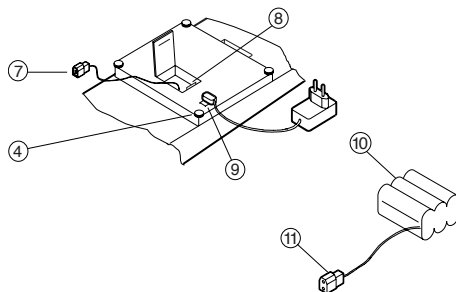

How to weigh correctly...

Press the green start button (13), **ON** and then **ON** appears in sequence on the display (16). The scales are ready for operation. Zeroing takes place automatically when the scales are empty. However, if a value other than **0.000** appears on the display, the start button (13) is to be pressed for zeroing prior to weighing. The empty scales switch off after 10 minutes when mains operated, and after one minute when accumulator operated. Before using the scales for further weighing, the start button must be pressed again and **0.000** awaited.

With accumulator operation, **h: m: s** appears on the display if the accumulators have to be re-charged. This happens automatically by connecting the plug-in power supply unit provided.

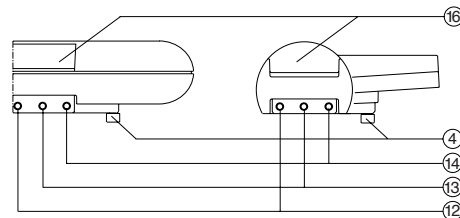

Model 727

Model 728

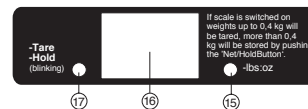

Changeover kg/lbs

If you require the weight to be displayed in lbs, press the kg/lbs changeover switch (14) after switching on or while weighing. The lbs indicator (15) lights up for the lbs setting.

On scales with the Autohold function



The Autohold function is intended to save the user pressing the Hold key.

It is active as soon as the scale is switched on. If a load of over 400 g is placed on the scale, the weight is automatically held in the display. Pressing the Hold key releases the weight from Hold.

The Autohold function only becomes active again when a load of over 400 g is placed on the scale. This procedure can be repeated as often as required.

Taring device

When the scales are switched on, there is provision for taring items such as cushions and towels, which have been placed on the scales before weighing, up to a weight of 400 grammes (14 oz).

1. Place cushion or towel on the scales – the weight is displayed. Press Tare/Hold button (12) –  appears and the indicator for Tare/Hold (17) lights up. The actual weighing process can now take place.
2. When the scales are completely empty,  appears automatically and the indicator for Tare/Hold (17) goes out.

Prolonging the weight display

The scales offer the facility for retaining weights in excess of 400 grammes on the display after the weighing process.

1. Switch on scales with the start button (13).
2. Place the baby on the scales – the weight is displayed.
3. Press the Tare/Hold button (12) and the weight is stored. The indicator for Tare/Hold (17) flashes.
4. If the baby is taken off the scales, the weight continues to be displayed.
5. The permanent display is cancelled by pressing the Tare/Hold button (12) or the start button (13) again. The indicator for Tare/Hold goes out.



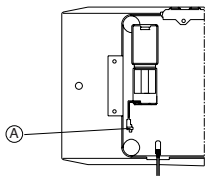

2g/5g resolution changeover switch

To change over the resolution from 5g to 2g, please open the battery compartment. The switch (A) is located



at the end of the cable in the battery compartment. The 2g resolution works up to a weight of 10 kg. Then 5g resolution takes over.

What do I do if...

- ... The display remains dark?
 - Check the mains connection
 - Check the connection of the low voltage plug (9).
- ... No weight is displayed under load?
 - Check whether the transport locking device has been removed
- ...  appears on the display?
 - Press start button.
 - If taring, press the tare button.
- ...  appears on the display?
 - The accumulators must be recharged.
- ...  appears on the display?
 - The scales are overloaded, reduce load.
- ...  appears on the display?
 - Check whether scales are overloaded.
 - The automatic self-checking system has found a fault. Inform seca service department.

Technical data

Weighing range: 0 - 20 kg 0 - 44 lbs

Fine graduation: 5 g 0.2 oz

In 2g graduation mode

0 kg to 10 kg: 2g 0.1 oz

10 kg to 20 kg: 5g 0.2 oz

Tare range: 0 - 4 kg 0 - 14 oz

Permanent display: 0.4 - 20 kg 14 oz - 44 lbs

Height of mod. 727 151 mm 6"

Height of mod. 728	163 mm	6 1/2"
Width	551 mm	21 5/8"
Depth	320 mm	12 5/8"
Empty weight:	5 kg	11 lbs

Power supply

Power supply unit depending on model

230 V~/12 V~/130 mA
(seca no. 68-32-10-252)

100-240V~/ 50-60Hz/ 12V= / 0.5A
(seca Nr.68-32-10-265)

Accumulator: 6 unit accumulator set
(seca no. 68-22-12-721)

IEC 601-1: class of protection II, type B

We only provide a guarantee for the safety, reliability and performance of the equipment if:

- the equipment is used in conformance with the operating instructions, and
- the power supply unit provided (12V/130 mA, seca no. 68-32-10-252) or the 6 unit accumulator set supplied is used, and
- repairs are undertaken by authorised persons and
- the transport locking device and packaging supplied are used for transport and
- the scales are only cleaned with normal disinfectants.

Préparatifs importants...

Protection de transport

Déposer la protection de transport. Retourner ensuite la balance, de sorte que la plaque de base se trouve sur le dessus. Desserrer les deux vis de serrage extérieures (1). Retirer latéralement les pièces d'écartement (3) entre le cadre (5) et le support du plateau (2) et déposer la barre de tension (6) avec les vis et les pièces d'écartement. Remarque : Pour les longs transports, il est indispensable de remettre la protection de la balance. Pour ce faire, replacer les pièces d'écartement et serrer à la main les vis de serrage. Il est donc nécessaire de conserver les pièces d'écartement et l'emballage extérieur.

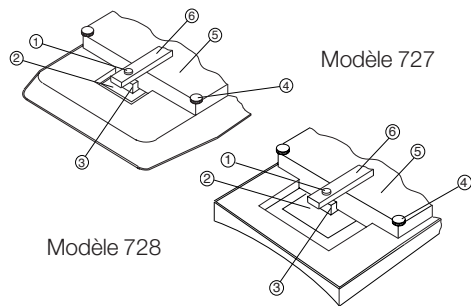

Alimentation électrique

La balance peut être utilisée avec une alimentation secteur ou par batteries. Elle est livrée avec un adaptateur réseau et une batterie. Le paragraphe ci-après explique comment installer et utiliser ces deux pièces. Par la suite, il est possible de choisir entre l'alimentation réseau et les batteries.

Fonctionnement sur secteur et sur batteries

Enficher le connecteur d'alimentation BT de l'adaptateur secteur fourni dans la prise BT (9) de

la plaque de base.

Pousser le dispositif d'arrêt (8) dans le couvercle du compartiment de batteries dans le sens du texte «BATTERY» et refermer le couvercle. Enficher ensuite le connecteur (7) du bloc de batteries (10) dans la prise (11). Introduire le bloc de batteries dans le logement de batterie, rabattre le couvercle et le verrouiller.

Remarque: Pour les pesages indépendants du secteur, charger le bloc de batteries pendant 24 heures en enfichant l'adaptateur réseau sur la balance. Enficher ensuite l'adaptateur dans une prise secteur.

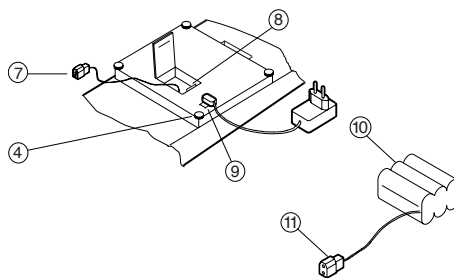

La manière correcte de peser

Appuyer sur la touche verte de démarrage (13). L'affichage (16) indique d'abord $5 \text{ E } 1 \text{ F}$, puis 0.000 . La balance est ainsi prête à fonctionner. La remise à zéro s'effectue automatiquement si la balance n'est pas chargée. S'il apparaissait une valeur différente de 0.000 sur l'affichage, il faut appuyer sur la touche de démarrage (13) avant la pesée pour réinitialiser la balance. En fonctionnement sur secteur, la balance non chargée se coupe automatiquement après 10 minutes; en fonctionnement sur batteries, après 1 minute. Pour la pesée suivante, il faut appuyer une nouvelle fois sur la touche de démarrage et attendre

que 0.000 s'affiche.

En fonctionnement sur batteries, l'affichage indique $h:17:1$ si les batteries doivent être rechargées. Pour ce faire, il suffit d'enficher l'adaptateur réseau fourni avec la balance.

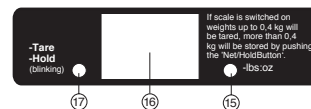
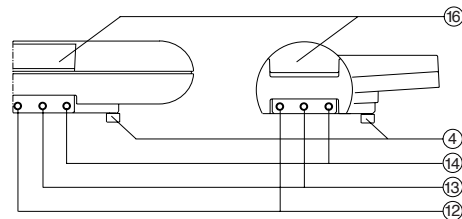

Conversion kg/lbs

Si vous souhaitez afficher le poids en livres (lbs), appuyez sur la touche de conversion kg/lbs (14) après l'allumage ou pendant la pesée. En mode de pesage «livres», l'indicateur «lbs» (15) s'allume.

Pèse-personnes avec Autohold

Grâce à la fonction Autohold, l'utilisateur ne doit plus appuyer sur le bouton Hold. Cette fonction est active dès que le pèse-personnes est allumé. Dès que le pèse-personnes est chargé de plus de 400 g, le poids est maintenu automatiquement à l'affichage.

Appuyer sur la touche Hold pour désactiver la fonction de maintien du poids.

La fonction Autohold ne sera à nouveau active qu'avec une charge supérieure à 400 g. Cette procédure peut être répétée à volonté.

Dispositif de tarage

Lorsque la balance est allumée, il est possible de tarer des objets qui y sont posés avant le pesage (p. ex. supports ou linges) jusqu'à un poids de 400 grammes (14 oz).

1. Poser le support ou le linge sur la balance
- le poids est affiché. Appuyer sur la touche Tara/Hold (12): **0.000** s'affiche et le témoin Tara/Hold (17) s'allume. On peut maintenant procéder au pesage proprement dit.
2. Dès que la balance est complètement déchargée, l'indication **0.000** s'affiche de nouveau et le témoin Tara/Hold (17) s'éteint automatiquement.

Prolongement de l'affichage du poids

La balance permet de mémoriser les poids de plus de 400 g après la procédure de pesage.

1. Allumer la balance avec la touche de démarrage (13).
2. Poser le nourrisson sur la balance – son poids est affiché.
3. Appuyer sur la touche Tara/Hold (12) et le poids est mémorisé. Le témoin Tara/Hold (17) clignote.
4. Lorsque le nourrisson est retiré de la balance, le poids reste affiché.
5. Appuyer une nouvelle fois sur la touche Tara/ Hold (12) ou de démarrage (13) pour arrêter l'affichage prolongé. Le témoin Tara/ Hold s'éteint.

Commutateur de résolution 2 g/5 g

Pour changer la résolution de 5 g à 2 g, ouvrir le compartiment de batterie. Le commutateur (A) se trouve à l'extrémité du

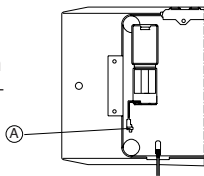

câble situé dans le compartiment. La résolution de 2 g est valable jusqu'à une charge de 10 kg. Au-delà, la résolution est de 5 g.

Que faire si...

- ... l'affichage ne s'allume pas ?
 - Vérifier la connexion au réseau.
 - Vérifier la connexion du petit connecteur (9).
- ... l'affichage n'indique pas un poids lorsque la balance est chargée ?
 - Vérifier si la protection de transport a été enlevée.
- ... - - - apparaît sur l'affichage ?
 - Appuyer sur la touche de démarrage.
 - Pour le tarage, appuyer sur la touche de tarage.
- ... **ErrE** apparaît sur l'affichage ?
 - Les batteries doivent être rechargées.
- ... **SECP** apparaît sur l'affichage ?
 - La balance est surchargée. Enlever la charge de la balance.
- ... **EEEE** apparaît sur l'affichage ?
 - Vérifier si la balance n'est pas surchargée.
 - L'autocontrôle automatique a constaté une défaillance. Avertir Seca Service.

Fiche technique

Plage de pesage: 0 - 20 kg 0 - 44 lbs

Echelle fine: 5 g 0,2 oz

Résolution de pesage jusqu'à 2 g

0 à 10 kg: 2 g 0,1 oz

10 à 20 kg: 5 g 0,2 oz

Plage de tarage: 0 - 0,4 kg 0 - 14 oz

Affichage prolongé: 0,4 - 20 kg 14 oz - 44 lbs

Hauteur modèle 727: 151 mm 6"
Hauteur modèle 728: 163 mm 6 1/2"
Largeur: 551 mm 21 5/8"
Profondeur: 328 mm 12 5/8"
Poids: 5 kg 11 lbs

Alimentation électrique

Adaptateur réseau suivant le modèle :

230 V~/12 V~/130 mA
(Seca n° 68-32-10-252)

100-240V~/ 50-60Hz / 12V= / 0,5A
(seca Nr.68-32-10-265)

Batterie: pack sextuple
(Seca n° 68-22-12-721)

IEC 601-1: classe de protection II, type B

Seca garantit la sécurité, la fiabilité et les prestations de cet appareil uniquement aux conditions suivantes :

- l'appareil est utilisé conformément au manuel d'utilisation fourni;
- l'adaptateur réseau (12 V/130 mA, Seca n° 68-32-10-252) ou le pack de batteries sont utilisés;
- les réparations sont effectuées par des personnes autorisées;
- pour le transport, les sécurités de transports et l'emballage fournis sont utilisés;
- le nettoyage de la balance est fait uniquement à l'aide de désinfectants usuels.

Preparativos...

Seguro de transporte

Soltar el seguro de transporte. Después volcar la báscula con la placa de fondo mirando hacia arriba. Aflojar los dos tornillos tensores exteriores (1). Sacar lateralmente las piezas distanciadoras (3) entre el bastidor (5) y el portaartesa (2) y quitar el listón tensor (6) con los tornillos y las piezas distanciadoras. Anotación: La báscula tiene que asegurarse de nuevo para transportes de larga duración. Para ello, volver a insertar las piezas distanciadoras y apretar fuertemente a mano los tornillos tensores. Por lo tanto, guardar el seguro de transporte y el cartonaje.

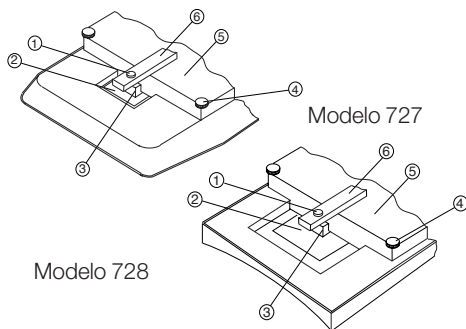

Abastecimiento de corriente

La báscula puede ponerse en funcionamiento optativamente con servicio de red o de pila. Se adjunta un equipo de alimentación y un bloque de pilas; ambas piezas se conectan según el modo de proceder siguiente. Después puede elegirse entre servicio de red o de pilas.

Servicio de red y de pilas

Insertar el enchufe de baja tensión del equipo de alimentación de clavija adjunto en el clavijero de

baja tensión (9) de la placa de fondo.

Apretar el bloqueo (8) en la tapa del compartimento de pilas hacia el texto "BATTERY" y abrir la tapa hacia arriba. A continuación, insertar el enchufe (7) del bloque de pilas (10) en la clavija (11). Colocar el bloque de pilas en el compartimento, cerrar la tapa y encastrar el bloqueo.

Aviso: Para pesar independiente de la red, antes de la primera puesta en servicio tiene que cargarse el bloque de pilas durante 24 horas, insertando el equipo de alimentación en la báscula. Conectar el equipo de alimentación a la toma de red.

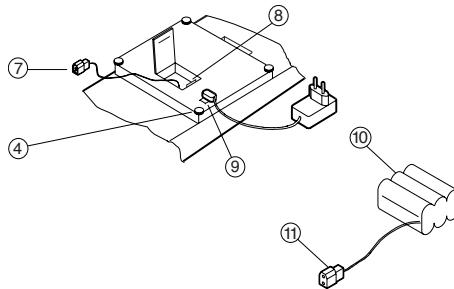

Cómo se pesa...

Pulsar la tecla verde (13). En el visualizador (18) aparece sucesivamente 5.000 y después 0.000. La báscula está lista para el servicio. La báscula se repone a cero automáticamente cuando está descargada. Si, a pesar de todo, apareciese en el visualizador otro valor que 0.000, antes de pesar hay que pulsar la tecla de arranque (13) para reponer a cero. En el servicio de red, la báscula descargada se desconecta automáticamente después de 10 minutos, en el servicio de pilas después de 1 minuto. Antes de la siguiente pesada tiene que pulsarse de nuevo la tecla de arranque y esperar al 0.000.

Con el servicio de pilas aparece en el visualizador $\frac{b}{b}$, si las pilas tienen que cargarse de nuevo. Esto se hace automáticamente conectando el equipo de alimentación suministrado.

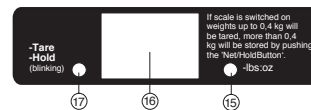
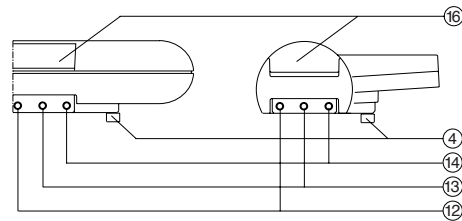

Cambio kg./libras

Si se desea la indicación de peso en libras, pulsar la tecla conmutadora de kg./libras (14) después de la conexión o durante la pesada. En el ajuste de libras luce el indicador de libras (15).

Básculas con Autohold

La función Autohold sirve para ahorrar al usuario el pulsar la tecla Hold (memoria).

Se activa inmediatamente después de conectar la báscula. En cargas de báscula superiores a los 400g, el peso se memoriza automáticamente en el visualizador.

Pulsando la tecla Hold se anula la memorización del peso. La función Autohold se activa de nuevo con una carga superior a los 400g.

Este proceso se puede repetir todas las veces que se quiera.

Dispositivo de tara

Existe la posibilidad de determinar la tara de objetos depositados antes de la pesada tales como soportes y paños hasta un peso de 400 gramos (14 oz.) con la báscula encendida.

1. Colocar el soporte o paño sobre la báscula – se visualiza el peso. Pulsar la tecla de Tara/Hold (12) – aparece 0.000 y el indicador para Tara/Hold (17) se enciende. Ahora puede realizarse la pesada en sí.
2. Con la báscula completamente descargada aparece automáticamente 0.000 y el indicador Tara/Hold (17) se apaga.

Prolongación de la indicación del peso

La báscula ofrece la posibilidad de almacenar en el visualizador pesos superiores a los 400 gramos más allá del proceso de peso.

1. Conectar la báscula con la tecla de arranque (13)
2. Colocar el bebé en la báscula – el peso se visualiza.
3. Pulsar la tecla de Tara/Hold (12) y el peso se memoriza. El indicador para Tara/Hold (17) centellea.
4. El peso sigue visualizado aún después de quitar al bebé de la báscula.
5. Pulsando de nuevo la tecla de Tara/Hold (12) o la tecla de arranque (17) se borra la indicación permanente. El indicador para Tara/Hold se apaga.

Conmutador de resolución 2g/5g

Para conmutar la resolución de 5g a 2g., abrir el compartimento de pilas. El interruptor (A) se encuentra ubicado en el extremo

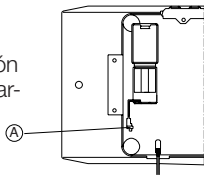

del cable existente en el compartimento. La resolución de 2g alcanza hasta un peso de 10 kg. Después se activa una resolución de 5g.

¿ Qué hacer cuando...

- ... el visualizador permanece oscuro?
 - verificar la conexión de la red
 - verificar la conexión del enchufe de baja tensión (9)
- ... no aparece ninguna indicación estando cargada la báscula?
 - controlar si se ha quitado el seguro de transporte
- ... aparece - - - - en el visualizador?
 - pulsar la tecla de arranque.
 - pulsar la tecla de tara al determinar la tara.
- ... aparece 1.111.1 en el visualizador?
 - las pilas tienen que cargarse.
- ... aparece 5.1 111 en el visualizador?
 - la báscula está sobrecargada. Quitar peso.
- ... aparece 1.111.1.1 en el visualizador?
 - verificar si la báscula está sobrecargada.
 - el autocontrol ha determinado un fallo; notificar al servicio técnico seca.

Datos técnicos

Gama de peso: 0 - 20 kg. 0 - 44 libras

División de precisión: 5 g 0,2 oz

En división de 2g

0 kg. hasta 10 kg.: 2g 0,1 oz

10 kg. hasta 20 kg.: 5g 0,2 oz

Gama de la tara:	0 - 0,4 kg.	0 - 14 oz
Indicación permanente:	0,4- 20 kg.	14 oz. - 44 libras
Altura modelo 727	151 mm	6 pulg.
Altura modelo 728	163 mm	6 1/2 pulg.
Anchura	551 mm	21 5/8 pulg.
Fondo	320 mm	12 5/8 pulg.
Tara:	5 kg.	11 libras

Abastecimiento de corriente

Equipo de alimentación según modelo:

230 V~/12 V=/130 mA
(seca N° 68-32-10-252)

100-240V~/ 50-60Hz/ 12V=/ 0.5A
(seca Nr.68-32-10-265)

Pila: Bloque de 6 pilas
(seca N° 68-22-12-721)

IEC 601-1: Tipo de protección II, tipo B

Solamente se asume una garantía sobre la seguridad, eficacia y rendimiento del aparato si:
– se usa en conformidad con las instrucciones de uso del aparato y
– se usan el equipo de alimentación suministrado (12V/130 mA, seca N° 68-32-10-252) o el bloque de 6 pilas y
– las reparaciones las realiza personal autorizado y
– se usan para el transporte el seguro de transporte entregado y el cartón y
– se limpia la báscula sólo con desinfectantes corrientes.

La giusta preparazione è importante...

Sicura di trasporto

Allentare la sicura di trasporto. Dapprima girare la bilancia, in maniera tale che la piastra inferiore sia rivolta verso l'alto. Allentare le due viti di tensionamento esterne (1). Estrarre lateralmente i distanzianti (3) fra il telaio (5) e il supporto (2) e rimuovere l'astina di tensionamento (6) insieme alle viti e ai distanziali. Nota: Prima di lunghi tragitti di trasporto rimontare nella bilancia la sicura di trasporto. Per far ciò reinserire i distanziali e stringere bene a mano le viti di tensionamento. Per tale motivo vi consigliamo di conservare le sicure di trasporto cosiccome la confezione.

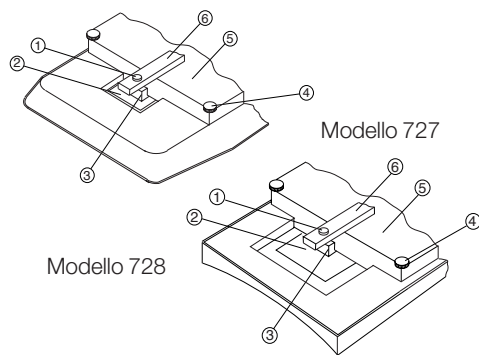

Alimentazione di corrente

La bilancia può essere alimentata a scelta sia direttamente dalla rete elettrica che per mezzo di batterie. Entrambe le alimentazioni vengono collegate secondo il procedimento qui di seguito descritto: successivamente potete decidere se fare funzionare la bilancia direttamente da rete o tramite le batterie.

Esercizio a rete e a batteria

Inserire la presa per bassa tensione dell'alimentatore fornito insieme alla bilancia nella boccola di bassa tensione (9) della piastra di base. Premere il dispositivo di arresto (8) nel coperchio del vano batterie in direzione del testo „BATTERY“ ed aprire il coperchio. Poi infilare la presa (7) del set batterie (10) nella boccola (11). Inserire il set batterie nel vano batterie, riaprire il coperchio e attivare il dispositivo di arresto.

Avvertenza: In caso di bilance indipendenti dalla rete elettrica il set delle batterie, prima del suo primo utilizzo, deve essere caricato per 24 ore collegando l'alimentatore alla bilancia. Collegare poi l'alimentatore alla rete elettrica.

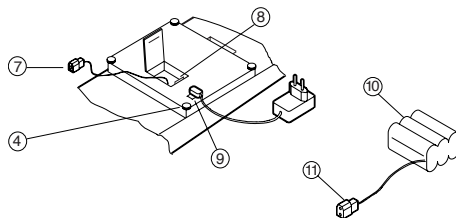

Così si pesa correttamente...

Premere il tasto di partenza (13). Nel display (18) appare in sequenza **5 E C B** e poi **0.000**. La bilancia è pronta all'uso. L'azzeramento avviene a bilancia vuota in maniera automatica. Se nonostante ciò dovesse apparire sulla bilancia un valore diverso da **0.000** è necessario premere prima della pesatura il tasto di partenza (13). In caso di funzionamento a rete la bilancia, non appena è vuota, si spegne dopo 10 minuti; in caso di funzionamento a batteria essa si spegne dopo 1 minuto. Prima della prossima pesatura bisogna premere nuovamente il tasto di partenza e attendere che compaia **0.000**. In caso di funzionamento a batteria compare nel display **b B t**, se le batterie devono essere com-

pletamente ricaricate. Ciò avviene automaticamente non appena l'alimentatore fornito insieme alla bilancia viene collegato.

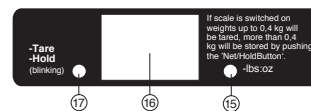
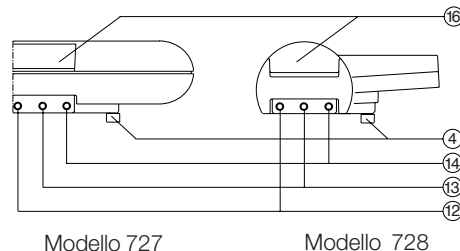

Commutazione kg/lbs

Se desiderate avere visualizzato il peso in lbs premete, dopo aver acceso la bilancia o durante la pesatura, il commutatore kg/lbs (14). Se l'apparecchio è impostato su lbs la spia lbs (15) si illumina.

Nel caso di bilance con Autohold

La funzione Autohold dovrebbe consentire all'utente di risparmiarsi la pressione sul tasto Hold. Essa è attiva immediatamente dopo che la bilancia è stata accesa. Quando la bilancia viene caricata con più di 400 g, il valore del peso viene mantenuto automaticamente sul display. Premendo il tasto Hold, la conservazione del valore del peso viene annullata. La funzione Autohold diventa di nuovo attiva solo dopo un caricamento con un peso superiore a 400g. Quest'operazione si può ripetere tante volte quante si vuole.

Dispositivo di taratura

Esiste la possibilità, a bilancia accesa e prima della pestura, di tarare oggetti appoggiati sulla bilancia quali recipienti o veli sino ad un peso di 400 g (14 oz).

1. Porre il recipiente o il velo sulla bilancia – il peso viene indicato. Premere il tasto tara/hold (12) – sul display compare $\square\square\square\square$ e la spia per tara/hold (17) si illumina. Adesso può essere effettuato il vero processo di pesatura.
2. A bilancia completamente scarica compare automaticamente $\square\square\square\square$ e la spia per tara/hold (17) si spegne.

Allungamento dell'indicazione del peso

La bilancia offre la possibilità di mantenere visualizzato il peso di oggetti più pesanti di 400 grammi per un tempo superiore a quello in cui l'oggetto rimane sulla bilancia.

1. Accendere la bilancia con il tasto di partenza (13).
2. Appoggiare il neonato sulla bilancia – il peso viene mostrato.
3. Premere il tasto tara/hold (12) e il peso viene memorizzato. La spia per tara/hold (17) inizia a lampeggiare.
4. Quando il neonato viene tolto dalla bilancia il peso rimane visualizzato.
5. Premendo nuovamente il tasto tara/hold (12) oppure il tasto di partenza (13) la visualizzazione permanente viene cancellata. La spia tara/hold si spegne.

2g/5g Commutatore di risoluzione

Per commutare la risoluzione da 5g a 2g aprite per favore il vano delle batterie.

L'interruttore di commu-

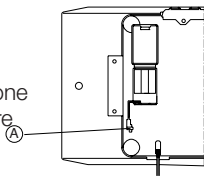

tazione (A) è montato all'estremità del cavo che si trova nel vano delle batterie. La risoluzione 2g è attiva fino ad un carico di 10 kg, dopodichè la risoluzione passa a 5g.

Cosa faccio se...

- ... il display non indica alcunchè?
 - Verificare il collegamento a rete.
 - Verificare il collegamento della presa di bassa tensione (9).
- ... sotto carico non appare alcun peso?
 - Verificare che la sicura di trasporto sia stata smontata.
- ... sul display appare - - - - ?
 - Premere il tasto di start.
 - Durante la taratura premere il tasto di taratura.
- ... sul display appare $\square\square\square\square$?
 - Le batterie devono essere ricaricate.
- ... sul display appare $\square\square\square\square$?
 - La bilancia è sovraccarica, togliere peso dalla bilancia.
- ... sul display appare $\square\square\square\square$?
 - Verificare che la bilancia non sia sovraccarica.
 - Il dispositivo di autocontrollo ha individuato un errore. Informare il servizio di assistenza seca.

Dati tecnici

Campo di pesatura:	0 - 20 kg	0 - 44 lbs
Risoluzione:	5g	0,2 oz
In modo di risoluzione a 2g		
da 0 kg a 10 kg:	2g	0,1 oz
da 10 kg a 20 kg	5g	0,2 oz

Campo di taratura:	0 - 0,4 kg	0 - 14 oz
Visualizz. permanente:	0,4 - 20 kg	14 oz - 44 lbs
Altezza mod. 727:	151 mm	6"
Altezza mod. 728:	163 mm	6 1/2"
Larghezza:	551 mm	21 5/8"
Profondità:	320 mm	12 5/8"
Peso proprio:	5 kg	11 lbs

Alimentazione di corrente

Alimentatore differente per ogni modello:
230V~/12V= /130 mA
(N°. seca 68-32-10-252)
100-240V~/50-60Hz /12V= /0.5A
(seca Nr.68-32-10-265)

Batteria: Accumulatore a 6 celle
(N°. seca 68-22-12-721)

IEC 601-1: Classe di protezione II, tipo B

Viene offerta una garanzia per la sicurezza, l'affidabilità e il rendimento dell'apparecchio solamente se:

- l'apparecchio viene utilizzato in conformità all'uso per lui previsto nelle istruzioni d'uso e
- se vengono utilizzati l'alimentatore fornito (12V/130 mA, N°. seca 68-32-10-252) oppure il pacco batterie a 6 celle e
- se le riparazioni vengono effettuate esclusivamente da personale autorizzato e
- se per il trasporto sono sempre stati utilizzati la sicura di trasporto e la confezione originale e
- se la bilancia è stata pulita utilizzando esclusivamente comune disinfettante.

Forberedelsen er vigtig...

Transportsikring

Transportsikringen skal løsnes. Først vendes vægten, så bundpladen peger opad. De to ydre spændeskruer (1) løsnes. Træk afstandsstykkerne (3) mellem rammen (5) og fordybningsholderen (2) ud til siden og fjern spændelisten (6) med skruerne og afstandsstykkerne.

Anmærkning: Inden længere transporter skal vægten sikres på ny. Hertil stikker man afstandsstykkerne ind igen og strammer spændeskruerne hårdt med hånden. Derfor skal man opbevare transportsikringen og emballagen.

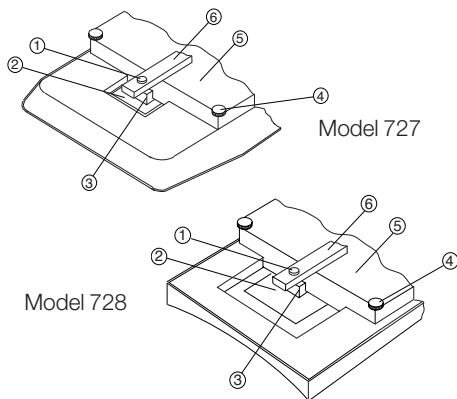

Strømforsyning

Vægten kan enten benyttes over strømmet eller akkumulator. Der er vedlagt et netapparat og et akkumulatorsæt; begge dele tilsluttes på følgende måde. Derefter kan De vælge mellem net- og akkumulator drift.

Net- og akkumulator drift

Lavspændingsstikket fra det vedlagte stiknetapparat stikkes ind i lavspændingsbøsningen (9) i bundpladen.

Låsen (8) i batterirummets låg trykkes hen i retning af markeringen „BATTERY“, og låget klappes op. Så stikkes stikket (7) fra akkumulatorsættet (10) ind i bøsningen (11). Akkumulatorsættet lægges ind i batterirummet, låget klappes i, og låsen låses.

Henvi sning: Til netuafhængig vejning skal akkumulatorsættet inden første brug oplades ved at stikke stiknetapparatet ind i vægten i 24 timer.

Stiknetapparatet tilsluttes til strømnettet.

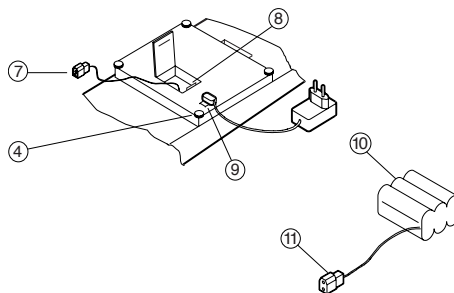

Sådan vejer man rigtigt...

Tryk på den grønne starttaste (13). På displayet (16) vises efter hinanden **5 E E E E** og så **0.000**. Vægten er parat til brug. Nulstillingen foregår automatisk med ubelastet vægt. Skulle der alligevel blive vist en anden værdi end **0.000** på displayet, skal man nulstille inden vejningen ved at aktivere starttasten (13). Ved netdrift slukker den ubelastede vægt efter 10 minutter, ved akkumulator drift efter et minut. Inden næste vejning skal man igen trykke på starttasten og

vente, til der vises **0.000**. Ved akkumulator drift vises på displayet **B B B B**, når akkumulatoren skal oplades igen. Dette sker automatisk ved at tilslutte det medleverede stiknetapparat.

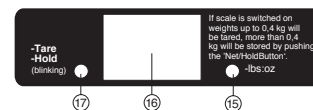
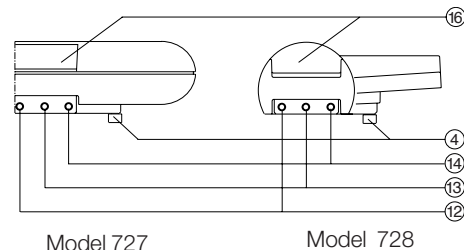

Skift mellem kg og lbs

Hvis De ønsker vægten vist i lbs, skal De efter indkoblingen eller under vejningen trykke på kg/lbs-omskiftetasten (14). Ved lbs-indstilling lyser lbs-indikatoren (15).

Ved vejning med autohold

Med autohold-funktionen behøver brugeren ikke at trykke på hold-knappen. Funktionen er straks aktiv efter indkoblingen af vægten.

Når vægten belastes med mere end 400 g, fastholdes vægtværdien automatisk på displayet. Ved at trykke på hold-tasten ophæves fastholdelsen af vægtværdien.

Autohold-funktionen bliver først aktiv igen ved en belastning på mere end 400 g. Denne proces kan gentages vilkårligt ofte.

Tarerings-anordning

Med indkoblet vægt er der mulighed for at tarere genstande, som er lagt på vægten inden vejningen, f.eks. underlag og klude med en vægt på op til 400 gram (14 oz).

1. Underlaget eller kluden lægges på vægten – så vises vægten. Tryk på Tara/Hold-tasten (12); så vises **0.000**, og indikatoren Tara/ Hold (17) lyser. Nu kan den egentlige vejning gennemføres.
2. Ved fuldstændigt aflastet vægt vises automatisk **0.000**, og indikatoren Tara/ Hold (17) slukkes.

Forlængelse af vægtvisningen

Vægten giver mulighed for at fastholde vægte på over 400 gram på displayet ud over vejprocessen.

1. Tænd for vægten med starttasten (13).
2. Læg babyen på vægten – så vises vægten.
3. Tryk på Tara/Hold-tasten (12), så lagres vægten. Indikatoren Tara/ Hold (17) blinker.
4. Når babyen tages fra vægten, vises vægten stadigvæk.
5. Ved igen at trykke på Tara/ Hold-tasten (12) eller på starttasten (13) slettes den varige visning. Indikatoren Tara/ Hold slukkes.

2 g/5 g opløsnings-omskifter

For at ændre opløsningen fra 5 g til 2 g skal De åbne batterirummet. Omskifteren (A) befinder sig for enden af det kabel, som ligger i batterirummet. 2 g-opløsningen kan benyttes op til en last på 10 kg. Derefter dur kun 5 g-opløsningen.

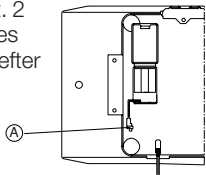

Hvad skal jeg gøre, hvis...

- ... displayet forbliver mørkt?
 - Kontroller nettilslutningen.
 - Kontroller lavspændingsstikkets (9) tilslutning.
- ... der ikke vises nogen vægt ved belastning?
 - Kontroller, om transportsikringen er fjernet.
- ... der vises - - - - på displayet?
 - Tryk på starttasten.
 - Ved tarering skal der trykkes på tarerings-tasten.
- ... der står **h.F.F.F.F.** på displayet?
 - Akkumulatorerne skal oplades igen.
- ... der står **5.t.F.F.** på displayet?
 - Vægten er overbelastet, den skal aflastes.
- ... der står **E.E.E.E.E** på displayet?
 - Kontroller, om vægten er overbelastet.
 - Den automatiske selvkontrol har fastslået en fejl. Underret seca-servicen.

Tekniske data

Vejeområde:	0 - 20 kg	0 - 44 lbs
Fininddeling:	5 g	0,2 oz
<u>1,2 g-inddelingsmodus</u>		
0 kg til 10 kg:	2 g	0,1 oz
10 kg til 20 kg:	5 g	0,2 oz
Taraområde: 0 - 0,4 kg 0 - 14 oz		
Varig visning: 0,4 - 20 kg 14 oz - 44 lbs		
Højde mod. 727:	151 mm	6"
Højde mod. 728:	163 mm	6 1/2"
Bredde:	551 mm	21 5/8"
Dybde:	320 mm	12 5/8"
Egenvægt:	5 kg	11 lbs

Strømforsyning

Modelafhængig netdel:

230 V ~ / 12 V = / 130 mA
(seca nr. 68-32-10-252)

100-240V ~ / 50-60Hz / 12V = / 0.5A
(seca Nr.68-32-10-265)

Akkumulator: 6-dobbelt akkumulatorpakke
(seca nr. 68-22-12-721)

IEC 601-1: Beskyttelsesklasse II, type B

Garantien for apparatets sikkerhed, pålidelighed og ydelse overtages kun, hvis:

- apparatet benyttes i overensstemmelse med brugsanvisningen, og
- den medleverede netdel (12 V/130 mA, seca nr. 68-32-10-252) hhv. den medleverede 6-dobbelte akkumulatorpakke benyttes, og
- reparationer udføres af autoriserede personer, og
- der til transporter benyttes den medleverede transportsikring og emballage, og
- rensningen af vægten kun foretages med gængse desinfektionsmidler.

Förberedelse är viktig....

Transportsäkring

Lossa transportsäkring. Vänd först vågen så att bottenplattan är riktad uppåt. Lossa de båda yttre låsskruvarna (1). Drag ut distanshållarna (3) mellan ramen (5) och skålhållaren (2) och ta bort spännlisten (6) tillsammans med skruvarna och distanshållarna.

Anmärkning: För längre transporter måste vågen åter säkras. För detta skall distanshållarna föras in och låsskruvarna dras åt ordentligt för hand. Bevara därför transportsäkringarna och förpackningen för detta ändamål.

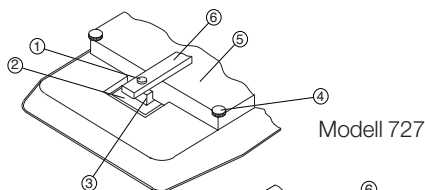

Modell 727

Modell 728

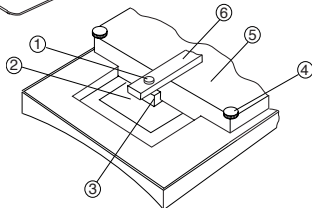

Strömförsörjning

Vågen kan användas med batteri eller med vägganslutning. Ett nättaggregat och ett laddningsbart batteri medföljer. De båda delarna ansluts enligt följande. Därefter kan man välja mellan nätdrift och batteridrift.

Nät- och batteridrift

Stick in den bifogade transformatorns lågspänningskontakt i lågspänningsdosen (9) på

bottenplattan. Tryck låsningen (8) i batterifackets lock i riktning mot texten "BATTERY" och öppna locket. Stick därefter in batteripaketets (10) kontakt (7) i dosen (11). Lägg in batteripaketet i batterifacket. Stäng åter locket och lås detta.

Anmärkning: För vägning med batteridrift skall batterierna vid första användningen först laddas upp under 24 timmar genom anslutning av vågen till transformatorn.

Transformatorn ansluts till vägguttaget.

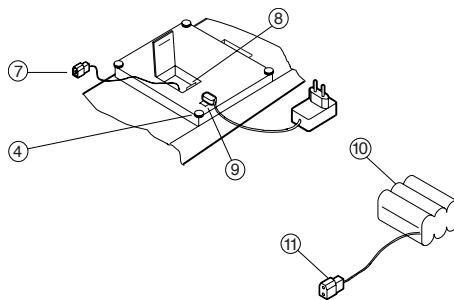

Så väger man korrekt...

Tryck på den gröna startknappen (13). På displayen (18) visas först *SECT* och därefter *0.000*. Vågen är nu driftklar. Nollningen utförs automatiskt då vågen är obelastad. Om ett annat värde än *0.000* visas i displayen skall man trycka på startknappen (13) för nollställning innan man börjar med vägningen. Vid nätdrift stänger den obelastade vågen av sig själv efter 10 minuter och vid batteridrift redan efter 1 minut. Innan nästa vägning utförs måste startknappen åter tryckas och *0.000* inväntas.

Vid batteridrift visas *bAt: b.* på displayen när

batterierna måste laddas. Laddningen utförs automatisk vid anslutning av den bifogade transformatorn.

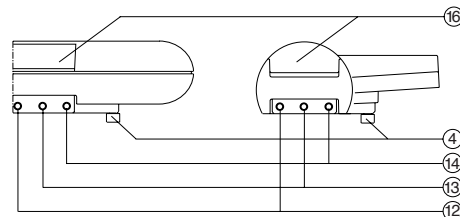

Modell 727

Modell 728

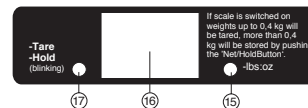

Omkoppling kg/lbs

Om man önskar viktangivelser i lbs så trycker man på kg/lbs-omkopplingsknappen (14) efter inkopplingen eller under vägningen. Vid lbs-inställning är lbs-indikatorn (15) tänd.

För vågar med automatisk HOLD-funktion

Med automatiska HOLD-funktionen behöver användaren inte trycka på HOLD-knappen. Den är aktiv omedelbart efter inkoppling av vågen. Vid belastning av vågen med mer än 400g hålls vikten automatiskt kvar på displayen. Genom att trycka på HOLD-knappen upphävs fasthållningen av viktvärdena. Den automatiska HOLD-funktionen aktiveras igen först vid en belastning över 400g. Detta förlopp kan upprepas så ofta man vill.

Tara

Med vågen inkopplad kan man tarera föremål som t.ex. underlägg och dukar upp till en vikt av 400 gram (14 oz).

1. Lägg underlägg eller duk på vågen –vikten visas. Tryck på Tara/Hold-knappen (12) –  visas och Tara/Hold-indikatorn (17) tänds. Härfter kan det egentliga vägningen utföras.
2. Vid helt avlastad våg visas automatiskt  och Tara/Hold-indikatorn (17) släcks.

Lagring av viktangivelse

Vikter på över 400 gram kan lagras och visas på displayen även efter vägningen avslutats.



1. Sätt på vågen med startknappen (13).
2. Lägg spädbarnet på vågen - vikten visas.
3. Lagra vikten genom att trycka på Tara/Hold-knappen (12). Tara/Hold-indikatorn (17) blinkar.
4. När barnet tas bort från vågen kvarstår vikten på displayen.
5. Genom att åter trycka på Tara/Hold-knappen (12) eller startknappen (13) raderas displayen. Tara/Hold-indikatorn släcks.

Omkopplare för 2g/5g upplösning

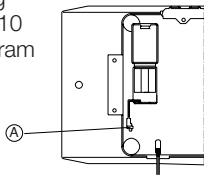
För att koppla om upplösningen från 5g till 2 gram öppnar man på batterifacket. Kontakt (A) befinner sig vid slutet av den i facket befintliga kabeln. 2 gram upplösning fungerar upp till en vikt av 10 kg. Därefter vägs med 5 gram upplösning.



Vad skall jag göra när...

- ... displayen förblir tom?
 - Kontrollera nätanslutningen.
 - Kontrollera lågspänningskontaktens (9) anslutning.
- ... ingen vikt visas vid belastning?
 - Kontrollera att transportsäkringarna avlägsnats.
- ... - - - visas på displayen?
 - Tryck på startknappen.
 - Tryck på Tara/Hold-knappen vid tarering.
- ...  visas på displayen?
 - Ladda batterierna.
- ...  visas på displayen?
 - Vågen är överlastad, avlasta vågen.
- ...  visas på displayen?
 - Kontrollera om vågen är överlastad.
 - Den automatiska funktionskontrollen har fastställt ett fel. Ta kontakt med SECA.

Tekniska data

Vägningsområde	0 - 20 kg	0 - 44 lbs
Upplösning	5g	0.2 oz
<u>12 g upplösning</u>		
0 kg till 10 kg:	2 g	0.1 oz
10 kg till 20 kg:	5 g	0.2 oz
Tara:	0 - 0.4 kg	0 - 14 oz
Viktlagring:	0.4 - 20 kg	14 oz - 44 lbs
Höjd mod. 727	151 mm	6"
Höjd mod. 728	163 mm	6 1/2"
Bredd	551 mm	21 5/8"
Djup	320 mm	12 5/8"
Vikt	5 kg	11 lbs

Strömförsörjning

Modellberoende nätdel:

230 V~/12 V~/130 mA
(seca Nr. 68-32-10-252)

100-240V~/50-60Hz/12V~/0.5A
(seca Nr.68-32-10-265)

Batteri: Batteripaket med 6 celler
(seca Nr. 68-22-12-721)

IEC 601-1: Skyddsklass II, typ B

Garanti för apparatens säkerhet, tillförlitlighet och prestanda lämnas endast när:

- apparaten endast används i enlighet med bruksanvisningen och
- och den bifogade nätdelen (12V/130mA, seca nr. 68-32-10-252) resp. det bifogade batteripaketet med 6 celler och
- reparationer utförs av auktoriserad person och
- den bifogade transportsäkring och förpackningen används vid transporter och
- rengöring av vågen endast utförs med vanliga desinficeringsmedel.

Forberedelse er viktig...

Transportsikring

Løsne transportsikring. Snu først vekten slik at bunnplaten peker oppover. Løsne de to ytre spennskruene (1). Trekk avstandsstykker (3) mellom ramme (5) og holderen for vektskålen til siden og fjern spennlist (6) med skruer og avstandsstykker.

Anmerkning: Før lengre transporter må vekten sikres igjen. Sett dertil avstandsstykker inn igjen og trekk spennskruer fast til for hånd. Oppbevar derfor transportsikringen og emballasjen.

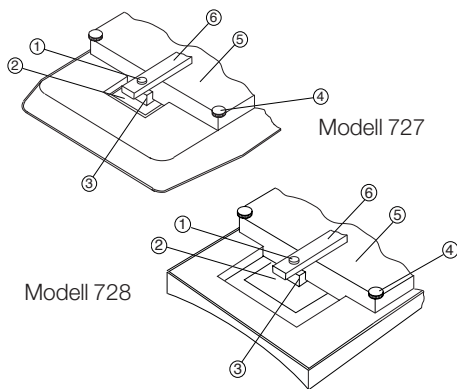

Strømforsyning

Vekten kan etter valg tilkoples nettet eller benyttes med akkumulator. Leveringen inkluderer henholdsvis et nettilkoplingsapparat og et akkumulatorsett; begge deler tilkoples etter følgende fremgangsmåte. Deretter kan du velge mellom nett- og akkumulatordrift.

Nett- og akkumulatordrift

Stikk lavspenningsstøpslet til det vedlagte nettilkoplingsapparat i bunnplattens lavspennings-

kontakt (9). Trykk låsing (8) i batterirommets deksel i retning tekst „BATTERY“ og slå opp dekslet. Stikk nå støpsel (7) til akkumulatorsettet (10) i kontakthylse (11). Legg akkumulatorsettet inn i batterirommet, smekk dekslet igjen og la låsing gå i lås.

Henvi sning: For veiing uavhengig av nettet må akkumulatorsettet lades opp ved å stikke inn nettapparatet i vekten i 24 timer før det benyttes for første gang.

Tilslutt nettilkoplingsapparatet.

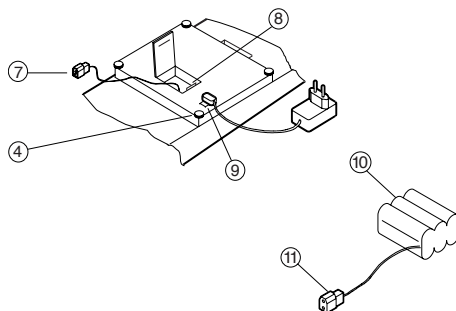

Slik veier du riktig...

Trykk den grønne startknappen (13). På displayet (16) vises etterhverandre **5 E T B** og så **0.000**. Vekten er driftklar. Nullstillingen skjer automatisk ved ubelastet vekt. Hvis likevel en annen verdi enn **0.000** blir vist på displayet, må startknapp (13) trykkes for nullstillingen. Ved nettdrift kopler den ubelastede vekten ut etter 10 minutter, ved akkumulatordrift etter ett minutt. Før den neste veiingen må du trykke startknappen på nytt og vente på **0.000**. Ved akkumulatordrift vises **b.B.B.E.E** på displayet når akkumulatorene må lades opp. Dette skjer

automatisk ved å tilslutte det medleverte nettilkoplingsapparatet.

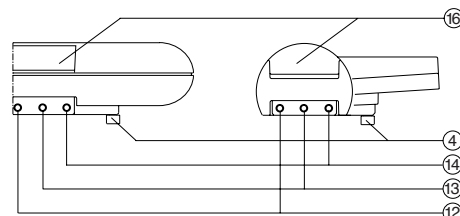

Modell 727

Modell 728

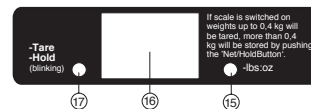

kg/lbs omkopling

Hvis du ønsker vektindikeringen i lbs må du trykke kg/lbs skifttasten (14) etter innkopling eller under veiing. Ved lbs-innstilling lyser lbs-indikatoren (15) opp.

For vekter med Autohold

Autohold-funksjonen skal spare brukeren for å trykke Hold-knappen.

Funksjonen er aktiv umiddelbart etter innkopling av vekten.

Ved belastning av vekten med over 400 g fastholdes automatisk vektverdien i indikeringen.

Ved å trykke Hold-tasten oppheves fastholdelsen av vektverdien.

Autohold-funksjonen blir først aktiv igjen ved en belastning på over 400 g.

Denne prosessen kan gjentas så ofte man ønsker.

Tarerings-innretning

Før veiingen er det ved innkoplet vekt mulig å tarere gjenstander som underlag og duk som ligger på vekten opp til en vekt på 400 gram (14 oz).

1. Legg underlaget eller duken på vekten - vekten indikeres. Trykk tara/hold-knapp (12) – det vises og indikatoren for tara/hold lyser opp. Nå kan den egentlige veieprosessen gjennomføres.
2. Ved total avlastet vekt vises automatisk og indikatoren for tara/hold (17) slukner.

Forlengelse av vektindikeringen

Med denne vekten er det mulig å fastholde vekter på mer enn 400 gram på displayet lenger enn selve veieprosessen varer.

1. Kople inn vekten med startknapp (13).
2. Legg spedbarnet på vekten – vekten indikeres.
3. Trykk tara/hold-knapp (12), og vekten lagres. Indikatoren for tara/hold (17) blinker.
4. Når spedbarnet løftes fra vekten indikeres vekten fortsatt.
5. Når du trykker tara/hold-knapp (12) på nytt eller startknapp (13) oppheves den permanente indikeringen. Indikatoren for tara/hold slukner.

2g/5g oppløsningsomkoper

Åpne batterirommet for å kople om oppløsningen fra 5g til 2g. Bryter (A) finnes på enden av kabelen som ligger i batterirommet. 2g-opp-

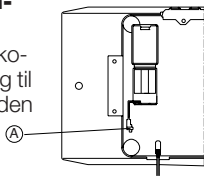

løsningen virker opp til en last på 10 kg. Etterpå finnes bare 5g oppløsningen.

Hva gjør jeg når...

- ... displayet forblir mørkt?
 - Kontrollere strømtilkoplingen
 - Kontrollere tilkoplingen av lavspenningsstøpslet (9).
- ... det ikke vises noen vektindikering ved belastning?
 - Kontrollere om transportsikringen er blitt fjernet
- ... vises på displayet?
 - Trykk startknapp.
 - Trykk tareringsknapp ved tarering.
- ... det vises på displayet?
 - Akkumulatorene må lades opp på nytt.
- ... det vises på displayet?
 - Vekten er overbelastet, avlast vekten.
- ... det vises på displayet?
 - Kontrollere om vekten er overbelastet.
 - Den automatiske selvkontrollen har fastslått en feil: Informer seca service.

Tekniske data

Veieområde:	0 - 20 kg	0 - 44 lbs
Fininndeling:	5 g	0.2 oz
<u>I 2g delingsmodus</u>		
0 kg opp til 10 kg:	2g	0.1 oz
10 kg opp til 20 kg:	5g	0.2 oz
Taraområde:	0 - 0.4 kg	0 - 14 oz
Permanent indikering:	0 - 0.4 kg	0 - 14 oz
Høyde type 727	151 mm	6"
Høyde type 728	153 mm	6 1/2"
Bredde	551 mm	21 5/8"

Dybde	320 mm	12 5/8"
Egenvekt:	5 kg	11 lbs

Strømforsyning

Nettilkoplingsapparat avhengig av typen:

230 V~/12 V~/130 mA
(seca nr. 68-32-10-252)

100-240V~/50-60Hz/12V~/0.5A
(seca Nr.68-32-10-265)

Akkumulator: 6-dobbelt akkumulatorpakke,
(seca nr. 68-22-12-721)

IEC 601-1: Beskyttelsesklasse II, type B

Garantien for apparatets sikkerhet, pålitelighet og kapasitet overtas bare når:

- Apparatet benyttes i samsvar med driftsinstruksjonen, og
- det medleverte nettilkoplingsapparat (12V/130mA, seca nr. 68-32-10-252) hhv. den medleverte 6-doble akkumulatorpakken benyttes, og
- reparasjoner gjennomføres av autoriserte personer og
- den medleverte transportsikringen og emballasjen for transporter benyttes og
- vekten kun rengjøres med vanlige desinfeksjonsmidler.

Esivalmistelu on tärkeää...

Kuljetusvarmistin

Irrota kuljetusvarmistin. Käännä ensin vaaka niin, että pohjalevy on ylöspäin. Avaa molemmat ulkopuoliset kiristysruuvit (1). Vedä sivulta ulos välikpalat (3), jotka ovat rungon (5) ja kaukalonkannattimen (2) välissä ja poista kiristyslista (6) ruuveineen ja välikpaloiheen. Ohje: ennen pitempiä kuljetuksia on vaaka varmistettava jälleen. Pistä sitä varten välikpalat taas paikoilleen ja kiristä kiristysruuvit käsin tiukalle. Säilytä sen vuoksi kuljetusvarmistin ja -pakkaus.

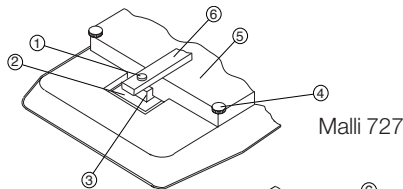

Malli 727

Malli 728

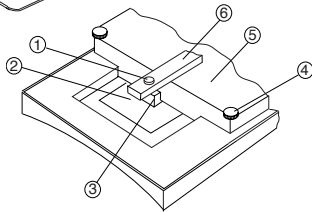

Sähkönsyöttö

Vaakaa voidaan käyttää valinnan mukaan joko verkko- tai akkukäytöllä. Mukana on toimitettu sekä verkkokoe että akkusarja; molemmat osat liitetään seuraavalla menettelytavalla. Sen mukaan voit valita verkko- ja akkukäytön välillä.

Verkko- ja akkukäytöt

Pistä ohjeisen pistokeverkkokokojeen pienjännitepistoke pohjalevyn pienjänniterasiaan (9).

Paina patterilokeron kannessa olevaa lukitusta (8) tekstiin: „PATTERI“ päin ja avaa kansi. Pistä sitten akkusarjan (10) pistoke (7) rasiaan (11). Pane akkusarja patterilokeroon. Paina kansi jälleen kiinni ja anna lukituksen lukittua.

Ohje: verkosta riippumattomassa punnituksessa on akkusarja ennen ensimmäistä käyttöä ladattava 24 tuntia pistämällä pistokeverkkolaite sähköverkkoon.

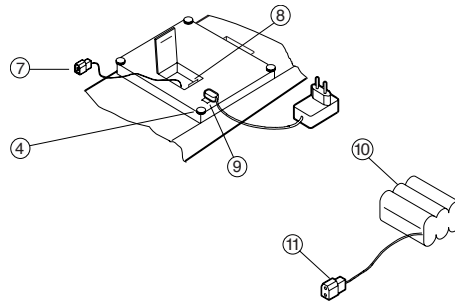

Näin punnitaan oikein....

Paina vihreää startinäppäintä (13). Näyttöön ilmestyy perätysten **5.5.5.5.5.5.5.5**. Vaaka on käyttövalmis. Nollaus tapahtuu automaattisesti vaa'an ollessa kuormittamaton. Mikäli tästä huolimatta näyttöön ilmestyy joku muu arvo kuin **0.0000**, on ennen punnitusta käytettävä startinäppäintä (13) nolla-asentoon asettamista varten. Verkkokäytössä kuormittamaton vaaka kytkeytyy pois päältä 10 minuutin kuluttua. Ennen seuraavaa punnitsemista on startinäppäintä painettava uudelleen ja odotettava kunnes **0.0000** ilmestyy. Akkukäytössä näyttöön ilmestyy **h:17:1**, kun akut on ladattava uudelleen. Tämä tapahtuu automaattisesti käyttämällä mukana toimitettu pistokeverkkolaite.

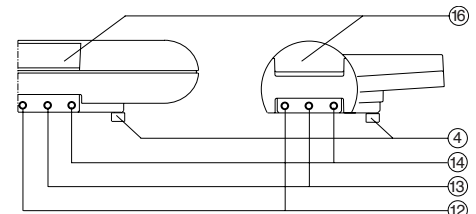

Malli 727

Malli 728

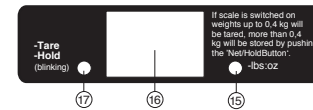

kg/lbs-vaihtokytkentä



Mikäli haluat lb-painonäytön, paina päällekytkennän jälkeen tai punnitsemisen aikana kg/lb-vaihtonäppäintä (14). Lb-säädössä välähtää lb-ilmaisain (15).

Vaa'at, joissa on autohold-toiminto

Autohold-toiminnon tarkoituksena on säästää käyttäjältä hold-painikkeen painaminen. Toiminto aktivoituu heti, kun vaaka kytketään päälle. Kun vaakaa kuormitetaan yli 400 g:n painolla, painoarvo jää automaattisesti näyttöön. Kun hold-painiketta painetaan, painoarvo ei pysy enää näytössä. Autohold-toiminto aktivoituu uudelleen vasta, kun vaakaa kuormitetaan yli 400 g:n painolla. Tätä voidaan toistaa vaikka kuinka monta kertaa.

Taarauslaite

On mahdollista taarata vaa, an ollessa päällekytkettynä sille ennen punnitsemista asetetut esineet, kuten alustat ja liinat 400 gr (14 oz) painoon saakka.

1. Aseta alusta tai liina vaa, alle - paino näytetään. Paina tara/hold-näppintä (12) –  ilmestyy näyttöön ja tara/hold –ilmais (17) välähtää. Nyt voidaan suorittaa varsinainen punnitsemisvaihe.
2. Täysin kuormittamattomassa vaa'assa  ilmestyy automaattisesti ja tara/hold-ilmais (17) sammuu.

Painonnäytön pidennys

Vaaka mahdollistaa yli 400 gramman painojen pidättämisen näytössä punnitsemisvaiheen yli.



1. Kytke vaaka päälle start-näppäimellä (13).
2. Aseta imeväinen vaa'alle – paino ilmestyy näyttöön.
3. Paina tara/hold-näppäintä (12) ja paino tallennetaan. Tara/hold-ilmais (17) välähtää.
4. Otettaessa imeväinen pois vaa'alta, näytetään paino edelleenkin näytössä.
5. Painamalla uudelleen tara/hold-näppäintä (12) tai start-näppäintä (13) kumotaan pysyväisnäyttö. Tara/hold-ilmais sammuu.

2g/5g erotuskytkin

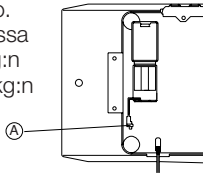
Kytkiessäsi erottelun 5g:sta 2 g:aan, avaa patterilokero. Kytkin (A) on patterilokerossa olevan johdon päässä. 2 g:n erotus on mahdollista 10 kg:n kuormitukseen saakka. Sen jälkeen alkaa 5g:n erotus.



Mitä teen, jos...

- ... Näyttö jää pimeäksi?
 - Tarkista verkkoliitäntä
 - Tarkista pienjännitepistokkeen (9) liitäntä.
- ... Kuormituksessa ei ilmesty painonäyttöä?
 - Tarkista, että kuljetusvarmistin on poistettu
- ... - - - ilmestyy näyttöön?
 - Paina start-näppäintä.
 - Taaratessa paina taarausnäppäintä.
- ...  ilmestyy näyttöön?
 - Akut on ladattava uudelleen.
- ...  ilmestyy näyttöön?
 - Vaaka on ylikuormitettu, vapauta vaaka kuormasta.
- ...  ilmestyy näyttöön?
 - Tarkista, onko vaaka ylikuormitettu.
 - Automaattinen itsevalvonta on havainnut virheen. Ilmoita seca-huoltoon.

Tekniset tiedot

Punnitusalue 0 - 20 kg 0 - 44 lb

Hienoasteikko 5g 0,2 oz

Mallissa 2g jakomodus

0 kg:sta 10 kg:aan 2 g 0,1 oz

10 kg:sta 20 kg:aan 5 g 0,2 oz

Taara-alue	0 - 0,4 kg	0 - 14 oz
Pidätysnäyttö	0,4 - 20 kg	4 oz - 44 lb
Korkeus malli 727	151 mm	6"
Korkeus malli 728	163 mm	6 1/2"
Leveys	551 mm	21 5/8"
Syvyys	320 mm	12 5/8"
Ominaispaino	5 g	11 lb

Virransyöttö

Mallista riippuvainen verkkoliitin

230 V~/12 V=/130 mA
(seca n:o 68-32-10-252)

100-240V~/ 50-60Hz/ 12V= / 0.5A
(seca Nr.68-32-10-265)

Akku: 6-kert. akkupaketti
(seca n:o 68-22-12-721)

IEC 601-1: Suojaluokka II, tyyppi B

Laitteen turvallisuutta, varmuutta ja tehoa koskevasta takuusta

vastataan ainoastaan, jos:

- laitetta käytetään yhdenmukaisesti käyttöohjeiden kanssa ja
- mukana toimitettua verkkoliitäntä (12V/130mA, seca-n:o 68-32-10-252) tai mukana toimitettua 6-kert. akkupakettia ja
- korjaustyöt tapahtuvat valtuutettujen henkilöiden suorittamina ja
- kuljetuksissa käytetään mukana toimitettuja kuljetusvarmistinta ja
- pakkausta ja
- vaa'an puhdistus suoritetaan ainoastaan tavanomaisilla desinfiointiaineilla.

Vorbereiding is belangrijk...

Transportbeveiliging

Transportbeveiliging losmaken. Eerst de weegschaal omdraaien zodat de bovenplaat boven is. De beide buitenste spanschroeven (1) losdraaien. De afstandsstukken (3) tussen frame en schaaldrager (2) er aan de zijkant uit-trekken en de spanlijst (6) met de schroeven en afstandsstukken verwijderen. Opmerking: Voor lange transporten moet de weegschaal weer beveiligd worden. Hiervoor de afstandsstukken er weer insteken en spanschroeven met de hand stevig vast trekken. Bewaar daarom de transportbeveiliging en de verpakking.

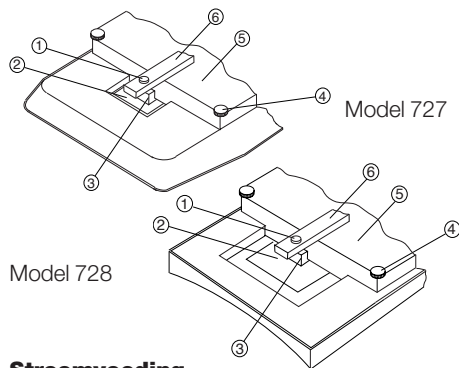

Model 728

Stroomvoeding

De weegschaal werkt naar keuze op het stroomnet- c.q. op batterijen. Er is een netadapter en een set batterijen bijgesloten. beide delen worden op de volgende wijze aangesloten. Daarna kunt u tussen de werking op stroom of batterijen kiezen.

Werking op stroom en batterijen

De kleinspanningsstekker van de bijgesloten

netadapter in de kleinspanningsbus (9) van de bodemplaat steken.

Arretering (8) in het deksel van het batterijvak in richting van de tekst "BATTERY" drukken en het deksel open klappen. Daarna de stekker (7) van de batterijset (10) in de bus (11) steken. Accuset in het batterijvak leggen. Deksel weer dichtklappen en arretering ineensluiten.

Aanwijzing: Voor het wegen onafhankelijk van het net moet de batterijset voor het eerste gebruik 24 uur worden geladen door de netadapter in de weegschaal te steken. Netadapter aan het stroomnet aansluiten.

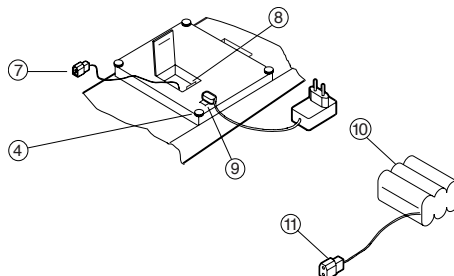

Zo weegt men correct...

De groene starttoets (13) indrukken. In de weergave (16) verschijnt achtereenvolgens **5 E E R** en dan **0.000**. De weegschaal is bedrijfsklaar. Bij onbelaste weegschaal wordt deze automatisch op nul gezet. Wanneer er niettemin een andere waarde dan **0.000** in de weergave verschijnen moet voor het wegen de starttoets (13) voor het op nul zetten worden bediend. Bij werking op het stroomnet schakelt de onbelaste weegschaal na 10 minuten uit, bij de werking op batterijen na 1 minuut. Voor het volgende wegen moet de starttoets opnieuw worden ingedrukt en op **0.000** worden ge-

wacht. Bij de werking op batterijen verschijnt **5 E E R** in de weergave wanneer de batterijen opnieuw geladen moeten worden. Dit gebeurt automatisch door het aansluiten van de mee-geleverde netadapter.

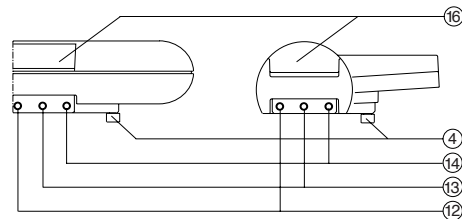

Malli 727

Malli 728

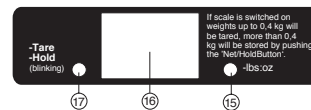

kg/lbs omschakeling

Wanneer u de weergave van het gewicht in lbs wenst, dient u na het inschakelen of tijdens het wegen de kg/lbs omschakeltoets (14) in te drukken. Bij lbs-instelling gaat de lbs indicatie (15) branden.

Bij weegschalen met autohold

De autohold functie bespaart de gebruiker het indrukken van de hold-knop. Zij is na het inschakelen van de weegschaal direct actief. Bij belasting van de weegschaal boven 400 g wordt de gewichtswaarde automatisch op het display vastgehouden. Door het indrukken van de hold-toets wordt het vasthouden van het gewicht geannuleerd. De autohold-functie wordt pas actief bij een belasting van meer dan 400 g. Dit proces kan willekeurig vaak worden herhaald.

Tarreer-inrichting

Er bestaat de mogelijkheid bij ingeschakelde weegschaal voor het wegen van erop gelegde voorwerpen zoals deklagen en doeken tot een gewicht van 400 gram (14 oz) te tarrenen.

1. Deken of doek op de weegschaal leggen – het gewicht wordt weergegeven. Tarra/hold toets (12) indrukken – er verschijnt **0.000** en de indicatie voor tarra/hold (17) gaat branden. Nu kan het eigenlijke weegproces uitgevoerd worden.
2. Bij compleet ontlaste weegschaal verschijnt automatisch **0.000** en gaat de indicatie voor tarra/hold (17) uit.

Verlenging van de gewichtswaerage

De weegschaal biedt de mogelijkheid gewichten van meer dan 400 gram tot na het weegproces in de weergave vast te houden.

1. Weegschaal met starttoets (13) inschakelen
2. De zuigeling op de weegschaal leggen – het gewicht wordt weergegeven
3. De tarra/hold toets (12) indrukken, het gewicht wordt opgeslagen. de indicatie voor tarra/hold (17) knippert.
4. Wanneer de zuigeling van de weegschaal wordt genomen blijft het gewicht verder weergegeven
5. Door opnieuw op de tarra/hold toets (12) of de starttoets (13) te drukken wordt de continue weergave geannuleerd. De indicatie voor tarra/hold gaat uit.

2g/5g indeling-omschakeling

Om de indeling van 5 g op 2 g om te schakelen dient u het batterijvak opnieuw te openen. De schakelaar (A) bevindt zich aan het einde

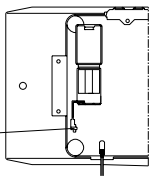

van de kabel die in het batterijvak ligt. De 2 kg indeling gaat tot een last van 10 kg, daarna wordt in 5g indeling gewogen.

Wat moet ik doen wanneer....

- ... de weergave donker blijft?
 - De netaansluiting controleren
 - De aansluiting van de kleinspanningstekker (9) controleren
- ... bij belasting geen gewichtswaerage verschijnt?
 - Controleren of de transportbeveiliging werd verwijderd.
- ... - - - in de weergave verschijnt?
 - Starttoets indrukken
 - Bij tarrenen de tarreertoets indrukken
- ... **5.000** in de weergave verschijnt?
 - De batterijen moeten opnieuw worden geladen
- ... **5.000** in de weergave verschijnt?
 - De weegschaal is overbelast, weegschaal ontlasten.
- ... **5.000** in de weergave verschijnt?
 - Controleren of de weegschaal overbelast is.
 - De automatische zelfbewaking heeft een fout vastgesteld. Contact opnemen met seca service.

Technische gegevens

Weegbereik:	0 - 20 kg	0 - 44 lbs
Fijne indeling:	5 g	0,2 oz
<u>In 2 g indelingsfunctie</u>		
0 kg tot 10 kg:	2g	0,1 oz.
10 kg tot 20 kg:	5g	0,2 oz.
Tarrabereik	0 - 0,4 kg	0 - 14 oz
Continue weergave	0,4 - 20 kg	14oz - 44 lbs

Hoogte model 727	151 mm	6"
Hoogte model 728	163 mm	6 1/2 "
Breedte	551 mm	21 5/8"
Diepte	320 mm	12 5/8"
Eigen gewicht	5 kg	11 lbs

Stroomtoevoer

Netadapter afhankelijk van het model	230 V-/12V=/130 mA (seca nr. 68-32-10-252)
	100-240V~ / 50-60Hz / 12V= / 0,5A (seca Nr.68-32-10-265)
Batterij	6voudig accupack (seca nr. 68-22-12-721)
IEC 601:1	Beschermklasse II, type B

Een garantie voor de veiligheid, betrouwbaarheid en prestatie van het apparaat wordt alleen verleend wanneer

- het apparaat in overeenstemming met de gebruiksaanwijzing gebruikt wordt, en
- de meegeleverde netadapter (12V/130mA, seca nr. 68-32-10-262) c.q. het meegeleverde accupack wordt gebruikt.
- reparaties alleen door geautoriseerde personen uitgevoerd worden en
- voor transporten de meegeleverde transportbeveiliging en de verpakking worden gebruikt, en
- reiniging van de weegschaal alleen met gebruikelijke desinfectiemiddelen plaatsvinden.

A preparação é importante...

Segurança de Transporte

Solte a segurança de transporte e vire a balança, de forma que a placa do fundo fique para cima. Solte os dois parafusos tensores exteriores (1). Retire lateralmente os distanciadores (3) de entre a armação (5) e o suporte da báscula (2) e remova a régua tensora (6), juntamente com os parafusos e os distanciadores. Observação: Antes de um transporte longo, a balança tem de voltar a ser protegida. Para isso, volte a colocar as peças distanciadoras, apertando manualmente os parafusos tensores. Por esta razão, convém guardar a segurança de transporte e a embalagem.

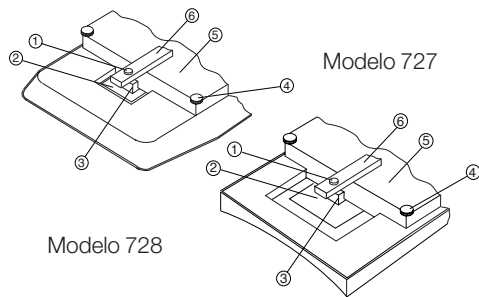

Modelo 728

Alimentação de Corrente

Opcionalmente, a balança pode ser ligada à rede ou a um acumulador. Junto encontra-se um alimentador de rede e um acumulador, que deverão ser ligados segundo os procedimentos indicados a seguir. Posteriormente pode escolher entre alimentação de rede ou de acumulador.

Alimentação de Rede e de Acumulador

Encaixe a ficha de baixa tensão do alimentador de ficha na tomada de baixa tensão (9) da placa do fundo. Carregue no dispositivo de fixação (8)

que se encontra na tampa do compartimento da bateria, para o lado que diz "BATTERY" e abra a tampa. Introduza a ficha (7) do acumulador (10) na tomada (11). Insira o acumulador no compartimento da bateria, feche a tampa e volte a engatar o dispositivo de fixação.

Nota: para fazer pesagens independentemente da rede, antes de ser utilizado pela primeira vez, o acumulador tem de ser carregado durante 24 horas, ligando o alimentador de ficha à balança à tomada de rede. Ligue o alimentador à rede de corrente.

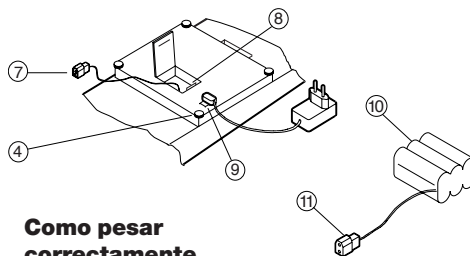

Como pesar correctamente

Carregue no botão verde de arranque (13). No mostrador (16) aparece a palavra **SEET** e depois **0.000**. A balança está pronta a ser utilizada. A balança volta automaticamente a zero assim que deixa de estar carregada. No entanto, se aparecer no mostrador um valor diferente de **0.000**, antes de efectuar a pesagem carregue no botão de arranque (13) para voltar a zero. Em funcionamento de rede, a balança desliga-se ao fim de 10 minutos sem carga, em funcionamento de acumulador, desliga-se após 1 minuto. Antes de fazer nova pesagem volte a carregar no botão de arranque e espere que apareça **0.000**.

Quando se encontra em serviço de acumulador, aparece no mostrador a palavra **BATT** sempre que o acumulador necessitar de ser recarregado. Este processo decorre automaticamente, assim que se liga o alimentador de ficha fornecido junto.

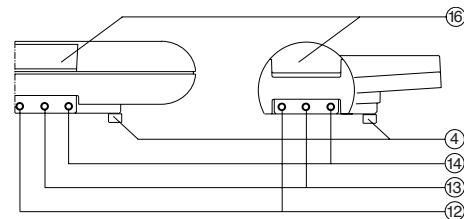

Modelo 727

Modelo 728

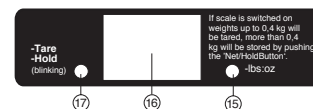

Comutação kg/lbs

Se desejar mudar a indicação do peso para libras, carregue, após ligar a balança ou durante a pesagem, no comutador kg/lbs (14). Quando se encontra seleccionada a pesagem em lbs, o respectivo indicador (15) acende.

Para balanças Autohold

A função Autohold torna desnecessário premir o botão Hold.

É activada imediatamente depois de ligar a balança. Assim que o peso exercido sobre a balança ultrapassar as 400 g, o respectivo valor de peso é captado no mostrador. Premindo de novo a tecla Hold, a manutenção do valor do peso é anulada.

A função Autohold só volta a ficar activa depois de o peso exercido sobre a balança ultrapassar as 400 g.

Este processo pode ser repetido infinitas vezes.

Ajuste da Tara

Com a balança ligada e antes da pesagem é possível ajustar a tara de quaisquer objectos colocados na balança, tais como pequenas almofadas ou panos, até 400 gr de peso (14 oz).

1. Coloque a almofada ou o pano sobre a balança – o mostrador indica o peso. Carregue no botão Tara/Hold (12) – aparece $\square\square\square\square$ e o indicador de Tara/Hold (17) acende. O processo de pesagem pode então prosseguir normalmente.
2. Com a balança totalmente descarregada aparece automaticamente $\square\square\square\square$ e o indicador de Tara/Hold (17) apaga.

Prolongamento da Indicação do Peso

A balança oferece a possibilidade de reter no mostrador pesos superiores a 400 gr para além do processo de pesagem.

1. Ligue a balança carregando no botão de arranque (13).
2. Coloque o lactente sobre a balança – o mostrador indica o peso.
3. Carregue no botão Tara/Hold (12), o peso é memorizado. O indicador de Tara/Hold (17) fica a piscar.
4. Mesmo que retire o lactente da balança, indicação do peso permanece no mostrador.
5. Voltando a carregar no botão Tara/Hold (12) ou no botão de arranque (13), a indicação permanente é anulada. O indicador de Tara/Hold apaga.

Comutador de Resoluções 2g/5g

Para mudar a resolução de 5g para 2g, abra o compartimento da bateria. O interruptor (A) encontra-se no fim do cabo

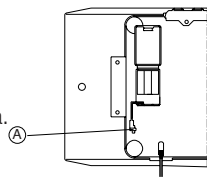

existente no compartimento da bateria. A resolução de 2g aceita uma carga até 10 kg, a partir daí, a resolução é de 5g.

O que fazer quando...

- ... o mostrador continuar escuro?
 - Verifique a ligação à rede.
 - Verifique a ligação de ficha de baixa tensão (9)
- ... embora carregada, não aparece qualquer peso?
 - Verifique se a segurança de transporte foi retirada.
- ... aparecer - - - - no mostrador?
 - Carregue no botão de arranque.
 - Para tarar carregue no botão de tarar.
- ... aparecer a palavra $\bar{b} \bar{r} \bar{t} \bar{t}$ no mostrador?
 - O acumulador tem de ser recarregado.
- ... aparecer a palavra $\bar{5} \bar{t} \bar{t} \bar{t}$ no mostrador?
 - A balança está sobrecarregada. Descarregue a balança.
- ... aparecer $\bar{E} \bar{E} \bar{E} \bar{E} \bar{E}$ no mostrador?
 - Verifique se a balança se encontra em sobrecarga.
 - A auto-monitorização automática detectou um erro. Contacte o Serviço de Assistência da seca.

Dados Técnicos

Margem de pesagem: 0 - 20 kg 0 - 44 lbs

Precisão: 5g 0,2 oz

Apenas no modo de 2g

0 kg a 10 kg: 2g 0,1 oz

10 kg a 20 kg: 5g 0,2 oz

Margem de tara: 0 - 0,4 kg 0 - 14 oz
Indicação permanente: 0,4 - 20 kg 14 oz a 44 lbs

Altura do modelo 727: 151 mm 6"

Altura do modelo 728: 163 mm 6 1/2"

Largura: 551 mm 21 5/8"

Profundidade: 320 mm 12 5/8"

Peso próprio: 5 kg 11 lbs

Alimentação de corrente

Alimentador dependendo do modelo:

230 V~/12 V =/130 mA
(nº seca 68-32-10-252)

100-240V~/50-60Hz/12V=/0,5A
(nº seca 68-32-10-265)

Acumuladores: Conjunto com 6 acumuladores
(nº seca 68-22-12-721)

CEI 501-1: Classe de protecção II, tipo B

- Só prestamos garantia de segurança, fiabilidade de serviço e rendimento do aparelho se:
- o aparelho for utilizado em conformidade com as instruções de utilização
 - for utilizado o alimentador (12V/130 mA, nº seca 68-32-10-252) ou o conjunto de 6 acumuladores, fornecidos juntamente
 - as reparações forem realizadas por pessoal autorizado
 - no transporte forem utilizados a segurança de transporte e a embalagem fornecidas juntamente
 - a limpeza da balança for apenas efectuada com os desinfectantes comuns.

Η προετοιμασία είναι σημαντική...

Ασφάλεια μεταφοράς

Λύνετε την ασφάλεια μεταφοράς, Πρώτα γυρίζετε ανάποδα τη ζυγαριά, έτσι ώστε η πλάκα διαπέδου να είναι επάνω. Λύνετε τους δύο εξωτερικούς εντατικούς κοχλίες (1). Βγάζετε πλάγιως τα διαχωριστικά τεμάχια (3), το ενδιάμεσο πλαίσιο (5) και το φορέα λεκάνης (2) και απομακρύνετε την πήχη έντασης (6) με τους κοχλίες και τα διαχωριστικά τεμάχια.

Υπόδειξη: Πριν γίνει οποιαδήποτε μακρινή μεταφορά, πρέπει η ζυγαριά να επανασφαλίζεται. Η επανασφάλιση γίνεται τοποθετώντας τα διαχωριστικά τεμάχια και σφίγγοντας καλά με το χέρι τους εντατικούς κοχλίες. Για αυτό το λόγο, πρέπει να διαφυλάγεται σε ασφαλές μέρος την ασφάλεια μεταφοράς και τη συσκευασία.

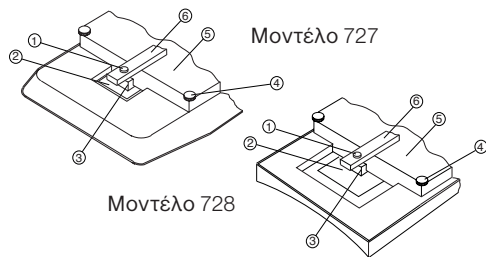

Τροφοδοτικό ισχύος

Η ζυγαριά μπορεί να λειτουργήσει τόσο με ηλεκτρικό ρεύμα όσο και με συσσωρευτή. Στη συσκευασία είναι συνημμένα μία συσκευή για το ηλεκτρικό δίκτυο και ένα σετ συσσωρευτή. Και τα δύο εξαρτήματα συνδέονται σύμφωνα με την ακόλουθη διαδικασία. Μετά τη σύνδεση είστε σε θέση να επιλέγετε μεταξύ λειτουργίας ηλεκτρικού δικτύου και συσσωρευτή.

Λειτουργία ηλεκτρικού δικτύου και συσσωρευτή

Εμβυσματώνετε το βύσμα μικρής τάσης της συνημμένης συσκευής για το ηλεκτρικό δίκτυο στην υποδοχή μικρής τάσης (9) της πλάκας

δαπέδου. Πιέζετε την ασφάλεια (8) στο καπάκι της μπαταριοθήκης προς την κατεύθυνση της λέξης "BATTERY", και ανοίγετε το καπάκι. Κατόπιν εμβυσματώνετε το βύσμα (7) στην υποδοχή (11) του συσσωρευτή (10). Τοποθετείτε το σετ συσσωρευτή μέσα στην μπαταριοθήκη. Κλείνετε πάλι το καπάκι και το ασφαλίσετε με την ασφάλεια. **Υπόδειξη:** Για ζυγίσματα ανεξάρτητα από το ηλεκτρικό δίκτυο ρεύματος, πρέπει πριν από την πρώτη λειτουργία να γίνει 24ωρη φόρτιση του συσσωρευτή εμβυσματώνοντας τη συσκευή ηλεκτρικού δικτύου στη ζυγαριά. Συνδέετε τη συσκευή ηλεκτρικού δικτύου στο δίκτυο ηλεκτρικού ρεύματος.

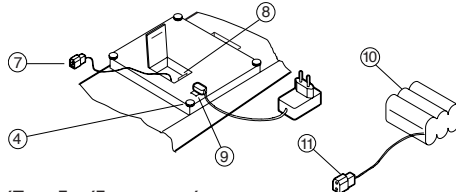

Έτσι ζυγίζετε σωστά ...

Πιέζετε το πράσινο πλήκτρο εκκίνησης (13). Στην ένδειξη (16) εμφανίζεται πρώτα 5.5 E H και αμέσως μετά η τιμή 0.0000. Η ζυγαριά είναι σε λειτουργική ετοιμότητα. Η ρύθμιση της θέσης μηδέν επιτυγχάνεται αυτόματα. Σε περίπτωση που εμφανιστεί στην ένδειξη μία άλλη τιμή εκτός από τη τιμή 0.0000, πρέπει πριν από το ζύγισμα να πατήσετε το πλήκτρο εκκίνησης (13) για να γίνει η ρύθμιση της θέσης μηδέν. Στη λειτουργία με ηλεκτρικό ρεύμα η απόρριψη ζυγαριά τίθεται εκτός λειτουργίας μετά από 10 λεπτά, στη λειτουργία με συσσωρευτή μετά από ένα λεπτό. Πριν από το επόμενο ζύγισμα πρέπει να πατήσετε εκ νέου το πλήκτρο εκκίνησης και να περιμένετε τη εμφάνιση της τιμής 0.0000. Εάν κατά τη λειτουργία συσσωρευτή πρέπει να γίνει επαναφόρτιση του συσσωρευτή, εμφανίζεται στην ένδειξη 5.5 E E. Η φόρτιση γίνεται αυτόματα συνδέοντας τη συνημμένη συσκευή ηλεκτρικού δικτύου.

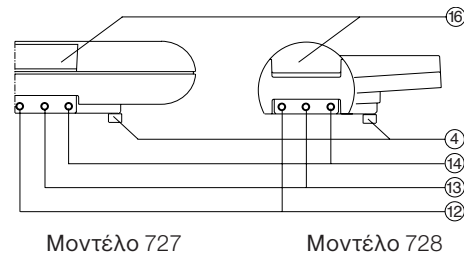

Μοντέλο 727

Μοντέλο 728

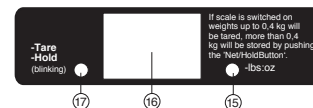

Μεταγωγή kg/lbs

Εάν επιθυμείτε την ένδειξη βάρους σε lbs, πρέπει μετά τη δραστηριοποίηση ή κατά τη διάρκεια ζυγίσματος να πατήσετε το πλήκτρο μεταγωγής kg/lbs (14). Στη ρύθμιση lbs ανάβει ο ενδείκτης lbs (15).

Σε ζυγαρίες με σύστημα αυτοσυγκράτησης (Autohold)

Η λειτουργία αυτοσυγκράτησης απελευθερώνει το χρήστη από το πάτημα του πλήκτρου συγκράτησης (Hold).

Η λειτουργία αυτοσυγκράτησης ενεργοποιείται αμέσως μετά το άνοιγμα της ζυγαριάς. Σε περίπτωση φόρτωσης της ζυγαριάς με περισσότερα από 400 g, η τιμή άρους παραμένει αυτόματα στην οπτική ένδειξη. Πατώντας το πλήκτρο συγκράτησης (Hold), αδρανοποιείται η λειτουργία διατήρησης της τιμής άρους στην οπτική οθόνη.

Η λειτουργία αυτοσυγκράτησης ενεργοποιείται εκ νέου, εφόσον φορτωθεί η ζυγαριά με άρος άνω των 400 g. Η διαδικασία αυτή μπορεί να επαναλαμβάνεται συχνά.

Υπολογισμός απόβαρου

Όταν η ζυγαριά είναι σε θέση λειτουργίας, υπάρχει η δυνατότητα πριν από το ζύγισμα να γίνει υπολογισμός του απόβαρου επιθεμένων αντικειμένων όπως πανάκια κ.λπ., έως ενός βάρους 400 γραμμαρίων (14 oz).

1. Τοποθετήστε το πανάκι ή άλλο παρόμοιο αντικείμενο πάνω στη ζυγαριά – στην ένδειξη εμφανίζεται το βάρος. Πατήστε το πλήκτρο απόβαρου (Tara/Hold) (12) – στην ένδειξη εμφανίζεται η τιμή 0.0000 και ανάβει ο ενδείκτης απόβαρου (Tara/Hold) (17). Τώρα μπορείτε να πραγματοποιήσετε τη διαδικασία ζυγίσματος.
2. Όταν η ζυγαριά είναι τελείως ελεύθερη φορτίου, εμφανίζεται αυτόματα η τιμή 0.0000 και σβήνει ο ενδείκτης απόβαρου (Tara/Hold) (17).

Επέκταση χρονικής διάρκειας ένδειξης βάρους

Η ζυγαριά έχει τη δυνατότητα να διατηρεί στην ένδειξη της βάρη άνω των 400 γραμμαρίων πέραν της διαδικασίας ζυγίσματος.

1. Θέστε τη ζυγαριά σε λειτουργία με το πλήκτρο εκκίνησης (13).
2. Τοποθετήστε το βρέφος πάνω στη ζυγαριά - στην ένδειξη εμφανίζεται το βάρος.
3. Πατήστε το πλήκτρο απόβαρου (Tara/ Hold) (12) και το βάρος περνάει στη μνήμη. Ο ενδείκτης απόβαρου (Tara/ Hold) (17) αναβοσβήνει.
4. Εάν απομακρυνθεί το βρέφος από τη ζυγαριά, το βάρος εξακολουθεί να εμφανίζεται στην ένδειξη.
5. Πατώντας εκ νέου το πλήκτρο απόβαρου (Tara/ Hold) (12) ή το πλήκτρο εκκίνησης (13), ακυρώνεται η συνεχής ένδειξη. Ο ενδείκτης απόβαρου (Tara/ Hold) σβήνει.

Μετατροπές ευκρίνειας 2g/5g

Για να γίνει μετατροπή ευκρίνειας από 5g σε 2g, πρέπει να ανοίξετε την μπαταριοθήκη. Ο διακόπτης (A) βρίσκεται στο ένα άκρο του καλωδίου της μπαταριοθήκης. Η ευκρίνεια 2g φτάνει μέχρι ένα βάρος 10kg. Πέραν του σημείου αυτού είναι προσδιοριστική η ευκρίνεια 5g.

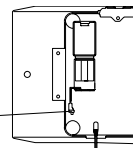

Τι πρέπει να κάνω εάν...

- ... η ένδειξη παραμένει σκοτεινή;
 - Ελέγχετε την ηλεκτρική σύνδεση.
 - Ελέγχετε τη σύνδεση του βύσματος μικρής τάσης (9).
- ... σε περίπτωση φορτίου δεν εμφανίζεται ένδειξη βάρους;
 - Ελέγχετε αν έχει απομακρυνθεί η ασφάλεια μεταφοράς.
- ... στην ένδειξη εμφανίζεται μία παύλα - - - - ;
 - Πατήστε το πλήκτρο εκκίνησης.
 - Εάν υπολογίζετε το απόβαρο, πατήστε το πλήκτρο απόβαρου.
- ... στην ένδειξη εμφανίζεται $h\bar{h}E\bar{h}E\bar{h}$;
 - Πρέπει να γίνει νέα φόρτιση των στοιχείων του συσσωρευτή.
- ... στην ένδειξη εμφανίζεται $5\bar{h}E\bar{h}P$;
 - Η ζυγαριά είναι υπερφορτωμένη, εκφορτώστε την.
- ... στην ένδειξη εμφανίζεται $E\bar{E}E\bar{E}E\bar{E}$;
 - Ελέγχετε εάν έχει υπερφορτωθεί η ζυγαριά.
 - Το αυτόματο σύστημα αυτοελέγχου εντόπισε μία βλάβη, ειδοποιήστε την υπηρεσία Σέρβις της seca.

Τεχνικά στοιχεία

Όρια ζυγίσματος: 0 - 20 kg 0 - 44 lbs
Μικροκλιμάκωση: 5g 0,2 oz

κλιμάκωση ανά 2g

0 kg έως 10 kg:	2g	0,1 oz
10 kg έως 20 kg:	5g	0,2 oz
Όρια απόβαρου:	0 - 0,4 kg	0 - 14 oz
Συνεχής ένδειξη:	0,4 - 20 kg	14 oz - 44 lbs
Ύψος μοντ. 727	151 mm	6"
Ύψος μοντ. 728	163 mm	6 1/2"
Πλάτος	551 mm	21 5/8"
Μήκος	320 mm	12 5/8"
Βάρος	5 kg	11 lbs

Τροφοδοτικό ισχύος

Ανάλογα με το εξάρτημα δικτύου:
230 V~/12 V= /130 mA
(seca Nr. 68-32-10-252)
100-240V~/ /50-60Hz / 12V= / 0,5A
(seca Nr.68-32-10-265)
Συσσωρ.: 6μηλής συσσωρευτής
(seca Nr. 68-22-12-721)
IEC 601-1: Κατηγορία προστασίας II,
Τύπος B

Η εγγύηση για την ασφάλεια, αξιόπιστη λειτουργία και απόδοση της συσκευής, παρέχεται μόνο εφόσον:
– η συσκευή χρησιμοποιείται σε ανταπόκριση των οδηγιών χειρισμού, και
– χρησιμοποιούνται το συνημμένο εξάρτημα ηλεκτρικού δικτύου (12V/130mA, seca Nr. 68-32-10-252) ή ο συνημμένος 6μηλής συσσωρευτής, και
– οι εργασίες επισκευής εκτελούνται μόνο από εξουσιοδοτημένο προσωπικό, και
– για μεταφορές χρησιμοποιούνται η συνημμένη ασφάλεια μεταφοράς και η συσκευασία, και
– το καθαρίσμα της ζυγαριάς γίνεται μόνο με συνηθισμένα μέσα απολύμανσης.

Compensation de la gravitation

Instructions pour la compensation de la gravitation (valeur GAL)

La gravitation (force d'attraction terrestre) n'est pas identique partout, mais dépend de la latitude géographique et de l'altitude par rapport au niveau de la mer. La balance pour nourrissons Seca 727 est si précise que ces différences sont répercutées sur la valeur de pesage affichée. Il est facile de compenser ces différences; il suffit pour ce faire de placer la flèche sur la vis de réglage (fig. 1) sur la valeur d'échelle (valeur GAL) déterminée par le tableau.

Exemple: lieu d'utilisation = Sydney, (1) latitude = 35°, altitude au-dessus du niveau de la mer = 100 m, valeur d'échelle déterminée sur le tableau = 4. En usine, la balance est réglée sur la position 2. Il n'est pas nécessaire d'effectuer un réglage ultérieur en cas d'utilisation dans un endroit quelconque relevant de la zone 2.

Compensación de gravitación

(Valor GAL)

La gravitación (atracción de la Tierra) no es igual en todos los lugares sino que depende de la latitud geográfica y de la altura sobre el nivel del mar. La báscula para bebés seca 727 trabaja tan exactamente que estas diferencias aparecen en el visualizador mediante diferencias del valor de medición. Estas diferencias pueden compensarse fácilmente, dirigiendo la flecha del tornillo de ajuste según la figura 1 al valor de escala (valor GAL) calculado en la tabla.

Ejemplo: Lugar de colocación = Sydney, (1) Grado de latitud = 35°, (2) Altitud sobre el nivel del mar = 100 m, valor de escala calculado según la tabla = 4, la báscula sale de fábrica ajustada al valor 2. No es necesario un reajuste dentro de la zona 2.

Compensazione della gravitazione

Istruzioni per la compensazione della gravitazione (valore GAL)

La forza gravitazionale (la forza di attrazione esercitata dalla terra) non è uguale ovunque, ma dipende dalla latitudine e dall'altezza sul livello del mare. La bilancia per neonati seca 727 funziona così esattamente che queste differenze vengono rilevate già dai valori differenti che mostrerebbe il display. Queste differenze possono essere compensate con facilità se la freccia sulla vite di regolazione, come indicato da figura 1, viene posizionata sul valore dedotto dalla tabella (valore GAL).

Esempio: Luogo di posa: Sydney, (1) latitudine = 35°, (2) altezza sul livello del mare = 100 m, valore scalare dedotto secondo tabella = 4. In fabbrica la bilancia viene impostata sul valore 2. Una regolazione non è più necessaria sino a che si rimane in tutta la zona 2.

Gravitationsudligning

Vejledning til gravitationsudligning (GAL-værdi)

Gravitationen (jordens tiltrækningskraft) er ikke lige stor overalt, men afhænger af den geografiske breddegrad og højden over havoverfladen. Babyvægten seca 727 arbejder så eksakt, at disse forskelle kan ses på displayet af differencerne i måleværdier. Disse differencer kan let udlignes, idet pilen fra indstillingsskruen på ill. 1 indstilles på den skalaværdi (GAL-værdi), som fremgår af tabellen.

Eksempel: opstillingssted = Sydney, (1), breddegrad = 35° , (2) højde over havoverfladen = 100 m, beregnet skalaværdi i hht. tabellen = 4; fra fabrikkens side er vægten indstillet på 2. En indstilling er ikke nødvendig indenfor hele zone 2.

Gravitationskompensering

Handledning för gravitationskompensering (GK-värde)

Gravitationen (jordens dragningskraft) är inte lika stor överallt, utan beror på faktorer som geografisk bredd och höjden över havet. Barnvågen seca 727 arbetar så exakt att dessa skillnader blir synliga vid mätningarna. Differenserna kan lätt kompenseras genom att inställningsskruvens pil riktas in enligt fig. 1 på det skalvärde (GK-värdet) som man bestämmer med hjälp av tabellen.

Exempel: Uppställningsplats = Sydney, (1) breddgrad = 35° , (2) höjd över havet = 100 m, skalvärde enligt tabell = 4. Vågen är fabriksinställd på GK-värdet 2. Efterjustering inom denna zon är inte nödvändig.

Gravitasjonsutligning

Veiledning for gravitasjonsutligning (GAL-verdi)

Gravitasjonen (jordens tyngdekraft) er ikke overalt like stor men avhengig av den geografiske breddegraden og av høyden over havet. Babyvekten seca 727 arbeider så nøyaktig at disse forskjellene blir synlige på displayet ved hjelp av måleverdiens differanser. Disse differansene kan utlignes på en enkel måte idet stillskruens pil innstilles på den skalaverdien (GAL-verdi) som beregnes etter tabellen på bilde 1.

Eksempel: Oppstillingsplass = Sydney, (1) Breddegrad = 35° , (2) Høyde over havet = 100 m, beregnet skalaverdi ifølge tabell = 4, fra fabrikkens side er vekten innstilt på verdien 2. Det er ikke lenger nødvendig med en etterjustering innen hele sone 2.

Gravitaationtasaus

Ohjeet gravitaationtasausta varten (GAL-arvo)

Gravitaatio (maan vetovoima) ei ole kaikkialla yhtä suuri, vaan riippuu maantieteellisestä leveysasteesta ja korkeudesta merenpinnan yläpuolella. Imeväisten vaakaseca 727 toimii niin tarkasti, että nämä erot tulevat näkyviin mitta-arvojen eroavuuksissa. Nämä eroavuudet voidaan tasata helposti kohdistamalla säätöruuvien nuoli kuvan 1 mukaan taulukon avulla määritettyyn asteikkoarvoon (GAL-arvo).

Esimerkki: asennuspaikka = Sydney, (1) Lämpötila = 35°C, (2) Korkeus merenpinnan yläpuolella = 100 m, taulukon mukaan määritetty asteikkoarvo = 4, tehtäällä vaakaseca on säädetty arvoon 2. Jälkimmäinen koko vyöhykkeellä 2 ei ole enää tarpeellinen.

zwaartekrachtcompensatie

Aanwijzing voor de zwaartekrachtcompensatie (GAL-waarde)

De zwaartekracht (aantrekkingskracht van de aarde) is niet overal even groot, maar hangt af van de geografische breedte en hoogte boven de zeespiegel. De weegschaal voor zuigelingen seca 727 werkt zo precies dat deze onderscheiden door differentiaties in de weergave zichtbaar worden. Deze verschillen kunnen eenvoudig gecompenseerd worden. Verwijder de linker kap van het weergavebehuizing, verwijder daarvoor de twee schroeven. Richt de voorste instelschroef (pijl zie afbeelding onder) naar de in de tabel bepaalde schaalwaarde (GAL-waarde) (De schaal voor de stelschroef bevindt zich voor de stelschroef).

Voorbeeld: Opstellingsplaats = Sydney, (1) breedtegraad = 35° (2) Hoogte boven de zeespiegel = 100 m, vastgestelde schaalwaarde volgens de tabel = 4, in de fabriek werd de weegschaal op de waarde 2 ingesteld. Het bijstellen is binnen de gehele zone 2 niet meer noodzakelijk.

Compensação de Gravitação

Instruções para compensação da gravitação (valor GAL)

A gravitação (força da gravidade) não tem a mesma intensidade em todos os lugares, depende da latitude geográfica e da altitude acima do nível do mar. A balança de lactentes seca 727 tem tal precisão que estas diferenças se tornam visíveis nos valores de medição visualizados no mostrador. Estas diferenças podem ser facilmente compensadas, regulando a seta do parafuso de ajuste, segundo a Fig. 1, para o valor determinado a partir da escala (valor GAL).

Exemplo: Local de instalação = Sydney, (1) latitude = 35°, (2) altitude = 100 m, valor determinado a partir do quadro = 4, a balança vem regulada de fábrica para o valor 2. Dentro de toda a zona 2 já não é necessário reajustar.

Ισοστάθμιση βαρύτητας

Οδηγίες για την ισοστάθμιση βαρύτητας (τιμή-GAL)

Η βαρύτητα (η δύναμη που έλκει τα σώματα προς το κέντρο της γης) δεν είναι παντού η ίδια, αλλά εξαρτάται από το γεωγραφικό πλάτος και το ύψος πάνω από την επιφάνεια της θάλασσας. Η ζυγαριά βρεφών seca 727 λειτουργεί με μεγάλη ακρίβεια, ώστε οι διαφορές αυτές γίνονται ορατές στην ένδειξη μέσω διαφορών της τιμής μέτρησης. Οι διαφορές αυτές μπορούν να αντισταθμισθούν εύκολα. Η αντισταθμιση επιτυγχάνεται ευθυγραμμίζοντας το βέλος του ρυθμιστικού κοχλία σύμφωνα με την εικ. 1 προς την τιμή κλίμακας (τιμή-GAL) που εξακριβώνεται από τον πίνακα.

Παράδειγμα: Τόπος εγκατάστασης ζυγαριάς = Σίντνεϊ, (1) γεωγραφικό πλάτος = 35°, (2) ύψος πάνω από την επιφάνεια της θάλασσας = 100 μέτρα, εξακριβωθείσα τιμή κλίμακας σύμφωνα με τον πίνακα = 4, η ζυγαριά έχει ρυθμιστεί από το εργοστάσιο στην τιμή 2. Μία νέα ρύθμιση εντός ολόκληρης της ζώνης 2 δεν είναι πλέον απαραίτητη.

Gewährleistung

Für Mängel, die auf Material- oder Fabrikationsfehler zurückzuführen sind, gilt eine zweijährige Gewährleistungsfrist ab Lieferung. Alle beweglichen Teile, wie z.B. Batterien, Kabel, Netzgeräte, Akkus etc., sind hiervon ausgenommen. Mängel, die unter die Gewährleistung fallen, werden für den Kunden gegen Vorlage der Kaufquittung kostenlos behoben. Weitere Ansprüche können nicht berücksichtigt werden. Kosten für Hin- und Rücktransporte gehen zu Lasten des Kunden, wenn sich das Gerät an einem anderen Ort als dem Sitz des Kunden befindet. Bei Transportschäden können Gewährleistungsansprüche nur geltend gemacht werden, wenn für Transporte die komplette Originalverpackung verwendet und die Waage darin gemäß dem originalverpackten Zustand gesichert und befestigt wurde. Bewahren Sie daher alle Verpackungsteile auf.

Es besteht keine Gewährleistung, wenn das Gerät durch Personen geöffnet wird, die hierzu nicht ausdrücklich von seca autorisiert worden sind.

Kunden im Ausland bitten wir, sich im Gewährleistungsfall direkt an den Verkäufer des jeweiligen Landes zu wenden.

Warranty

A two-year warranty from date of delivery applies to defects attributable to poor materials or workmanship. All moveable parts – batteries, cables, mains units, rechargeable batteries etc. – are excluded. Defects which come under warranty will be made good for the customer at no charge on production of the receipt. No further claims can be entertained. The costs of transport in both directions will be borne by the customer should the equipment be located anywhere other than the customer's premises. In the event of transport damage, claims under warranty can be honoured only if the complete original packaging was used for any transport and the scale secured and attached in that packaging just as it was when originally packed. All the packaging should therefore be retained.

A claim under warranty will not be honoured if the equipment is opened by persons not expressly authorised by seca to do so.

We would ask our customers abroad to contact their local sales agent in the event of a warranty matter.

Garantie

Une garantie de deux ans à compter de la date de livraison est accordée pour les défauts de matière et de fabrication. Cette garantie ne s'applique pas aux pièces amovibles, telles que les batteries, les câbles, les adaptateurs secteur, les accumulateurs etc. Les défauts couverts par la garantie sont réparés gratuitement sur présentation de la quittance d'achat par le client. Aucune autre demande de réparation ne peut être prise en compte. Les frais de transport sont à la charge du client si l'appareil n'est pas installé à la même adresse que celle du client. En cas d'endommagements dus au transport, le cas de garantie peut être invoqué uniquement si l'emballage d'origine complet a été utilisé pour les transports et si la balance a été immobilisée et fixée conformément à l'emballage initial. Tous les éléments de l'emballage doivent par conséquent être conservés.

Aucun cas de garantie ne peut être invoqué si l'appareil est ouvert par des personnes qui ne sont pas explicitement autorisées par seca.

Nous prions nos clients à l'étranger de bien vouloir contacter directement le revendeur de leur pays respectif pour les cas de garantie.

Garantía

Garantizamos 2 años de garantía a partir de la fecha de entrega por los fallos debidos a fallos de material o de fabricación. Se excluyen todas las piezas móviles como p.ej. pilas, cables, equipos de alimentación, acumuladores, etc. Los fallos que recaigan durante el periodo de garantía se subsanarán gratis presentando el recibo de compra. Otros derechos no pueden tenerse en consideración. El transporte de ida y vuelta corre a cargo del cliente, si el aparato se encuentra en otro lugar de la sede del cliente. Sólo se concederán derechos de garantía en casos de daños de transporte, si en el transporte se usó el embalaje original y la báscula se aseguró y sujetó tal como en su estado original. Por lo tanto, conserve todas las piezas de embalaje.

La garantía caduca si el aparato es abierto por personas que no han sido autorizadas expresamente para ello por seca.

Rogamos a los clientes extranjeros que se dirijan ante un caso de garantía al vendedor del país respectivo.

Garanzia

Per difetti che si possono ricondurre ad errori di materiale o di fabbricazione vale un termine di garanzia di due anni a partire dalla consegna. Tutte le parti mobili come, ad esempio, batterie, cavi, alimentatori, accumulatori, ecc, ne sono escluse. Difetti che sono coperti dalla garanzia, verranno eliminati gratuitamente per il cliente contro presentazione della ricevuta d'acquisto. Non è possibile prendere in considerazione altre pretese. I costi del trasporto di andata e di ritorno sono a carico del cliente, se l'apparecchio si trova in un luogo diverso dal domicilio del cliente. Nel caso di danni dovuti al trasporto i diritti di garanzia si possono far valere solo, se per il trasporto si è utilizzato l'imballaggio originale completo e la bilancia vi è stata fissata in modo conforme allo stato dell'imballaggio originale. Conservate quindi le parti dell'imballaggio. Non vi è nessuna garanzia, se l'apparecchio è stato aperto da persone, che non sono state esplicitamente autorizzate a ciò dalla seca.

Preghiamo i clienti all'estero di rivolgersi nei casi previsti dalla garanzia direttamente al venditore del rispettivo Paese..

Garanti

For mangler, som skyldes materiale- eller fabrikationsfejl, gælder en to års garantifrist fra dagen for leveringen. Alle bevægelige dele, f.eks. batterier, kabler, netenheder, akkuer osv., er udelukket herfra. Mangler, som dækkes af garantien, udbedres gratis for kunden mod fremlæggelse af salgskvitteringen. Der kan ikke tages hensyn til andre krav. Udgifter for transporten frem og tilbage debiteres kunden, hvis apparatet befinder sig på et andet sted end kundens adresse. Ved transportskader kan garantikrav kun gøres gældende, hvis hele den originale emballage er blevet benyttet til transporter, og vægten har været sikret og befæstet deri på tilsvarende måde som den originale emballage tilstand. Opbevar derfor alle emballagedele. Garantien bortfalder, hvis apparatet åbnes af personer, som ikke udtrykkeligt er autoriseret hertil af seca. I garantitilfælde beder vi kunder i udlandet om at henvende sig direkte til sælgeren i det pågældende land.

Garanti

För brister vilka kan hänföras till material- eller fabriksfel kan inte lämnas en garantifrist på två år från leveransdatum. Undantagna från detta är alla rörliga delar, som t.ex. batterier, kablar, nätaggregat, laddningsbara batterier osv.. Brister vilka faller under garantin åtgärdas utan kostnad för kunden mot förevisande av köpkvittot. Övriga anspråk kan inte lämnas. Kunden står för transportkostnaderna när apparaten befinner sig på annan ort än kundens huvudadress. Vid transportskador kan garantianspråk endast göras gällande när för transporten den kompletta originalförpackningen använts och vägen säkrats och fixerats i originalförpackat tillstånd. Ta därför vara på alla förpackningsdelar.

Garantin upphör att gälla när apparaten öppnats av personer som inte uttryckligen auktoriserats av seca. Kunder i utlandet ber vi att i garantifall ta kontakt med representanten i respektive land.

Garanti

For mangler som er å tilbakeføre til material- eller produksjonsfeil gjelder en garantifrist på to år fra levering. Alle bevegelige deler, som f.eks. batterier, kabler, netttapp-rater, oppladbare batterier etc. er unntatt fra garantien. Mangler som faller inn under garantien, utbedres gratis for kunden mot fremleggelse av kjøpskvitningen. Andre krav kan ikke imøtekommes. Utgifter til transport frem og tilbake belastes kunden hvis apparatet befinner seg på et annet sted enn kundens adresse. Ved transportskader kan garantikrav kun gjøres gjeldende hvis hele originalemballasjen brukes under transporten og vekten sikres og festes i emballasjen på samme måte som i originalpakket tilstand. Ta derfor vare på alle emballasjedeler. Garantien ugyldiggjøres hvis apparatet åpnes av personer som ikke er uttrykkelig autorisert av seca. Kunder i utlandet bes i garantifall ta direkte kontakt med forhandleren i vedkommende land.

Takuu

Myönnämme puutteista, jotka johtuvat materiaali- tai valmistusvirheistä, kahden vuoden takuun toimitusta-jankohdasta alkaen. Kaikki liikkuvat osat, kuten esim. paristot, sähköjohdot, verkkolaitteet, akut jne., eivät kuulu takuun piiriin. Takuun piiriin kuuluvat puutteet poistetaan asiakkaalle maksutta esitettäessä ostokuitti. Muita vaatimuksia ei ole mahdollista ottaa huomioon. Edestakaisesta kuljetuksesta syntynyt kulut menevät asiakkaan laskuun, jos laite on muulla kuin asiakkaan paikkakunnalla. Kuljetusvahingoista voidaan esittää korvausvaatimuksia vain, kun kuljetukseen on käytetty kokonaista alkuperäispakkausta ja vaaka on varmistettu ja kiinnitetty pakkaukseen samalla tavalla kuin alkuperäisessä toimituksessa. Kaikki pakkausosat tulee säilyttää tallella tästä syystä. Takuu ei ole voimassa, jos laitteen avaa henkilö, jota seca ei ole nimenomaisesti valtuuttanut tähän. Ulkomaille olevia asiakkaita pyydämme kääntymään takuutapauksessa suoraan kyseisen maan myyntiliikkeen puoleen.

Garantie

Voor gebreken, die voortvloeiend uit materiaal- of fabriecagefouten, geldt een garantieperiode van 2 jaar vanaf de levering. Alle beweeglijke delen zoals bijv. batterijen, kabels, voedingseenheden, accu's enz. zijn hiervan uitgesloten. Gebreken die onder de garantie vallen, worden tegen overdracht van de koopkwitantie kosteloos voor de klant verholpen. Met verdere aanspraken kan geen rekening worden gehouden. Transportkosten voor het zenden en terugsturen gaan ten laste van de klant, wanneer het apparaat zich op een andere plaats bevindt, dan de woonplaats van de klant. Bij transportschade kunnen er alleen garantieaanspraken geldend gemaakt worden, wanneer voor de transporten de originele verpakking wordt gebruikt en wanneer de weegschaal hierin volgens de origineel verpakte toestand bevestigd en bevestigd werd. Bewaar daarom alle verpakkingsdelen. Er bestaat geen aanspraak op garantie wanneer het apparaat door personen wordt geopend die hiervoor niet uitdrukkelijk door seca werden geautoriseerd. Klanten in het buitenland adviseren wij zich in geval van garantieaanspraken direct tot de verkoper van het desbetreffende land te richten.

Garantia

A garantia para falhas decorrentes de defeito do material ou de fabrico é de dois anos, a partir da data do fornecimento. Excluem-se todas as partes móveis, como sejam pilhas, cabos, alimentadores, acumuladores, etc.. As falhas abrangidas pela garantia serão corrigidas gratuitamente mediante a apresentação do talão de compra. Não serão tidas em conta outras reclamações. Os custos de transporte de e para as instalações do cliente, caso se aplique, ficará a cargo do cliente. No caso de danos de transporte, a garantia só se aplica se tiver sido utilizada a embalagem original completa para acondicionar a balança, de forma bem imobilizada e fixa, tal como se encontrava originalmente. Por este motivo, guarde todos os componentes da embalagem.

A garantia cessa se o aparelho tiver sido aberto por pessoas não expressamente autorizadas, pela seca, para o efeito. Solicitamos aos nossos clientes de fora da Alemanha que, caso tenham direito à garantia, se dirijam directamente ao revendedor do país onde se encontram.

Εγγύηση

Για ελαττώματα, τα οποία οφείλονται σε σφάλματα υλικού ή κατασκευής, ισχύει διετής προθεσμία εγγύησης από την ημερομηνία παράδοσης. Όλα τα κινούμενα εξαρτήματα, όπως π.χ. μπαταρίες, καλώδια, τροφοδοτικά, συσσωρευτές κ.λπ., αποκλείονται από την εγγύηση αυτή. Ελαττώματα, τα οποία καλύπτονται από την εγγύηση, επιδιορθώνονται δωρεάν για τον πελάτη με προσκόμιση της αποδείξης αγοράς. Περαιτέρω αξιώσεις δεν μπορούν να ληφθούν υπόψη. Τα έξοδα μεταφοράς από και προς τον πελάτη επιβαρύνουν τον πελάτη, εάν η συσκευή βρίσκεται σε άλλο μέρος από την έδρα του πελάτη. Σε περίπτωση ζημιών που οφείλονται στη μεταφορά, μπορεί να γερθεί εγγυητική αξίωση μόνο εφόσον χρησιμοποιήθηκαν για τις μεταφορές η πλήρης γνήσια συσκευασία και η ζυγαριά ασφαλισθηκε και στερεώθηκε στη συσκευασία όπως κατά τη γνήσια συσκευασία της. Για το λόγο αυτό διαφυλάξτε σε ασφαλές μέρος όλα τα μέρη της συσκευασίας. Δεν υφίσταται εγγυητική αξίωση, εάν η συσκευή ανοιχτεί από άτομα, τα οποία δεν έχουν τη ρητή εξουσιοδότηση για το σκοπό αυτό από την εταιρία seca. Παρακαλούμε τους πελάτες μας στο εξωτερικό, σε περίπτωση εγγυητικής αξίωσης, να απευθυνθούν άμεσα στην αντιπροσωπεία αγοράς της εκάστοτε χώρας.



Konformitätserklärung
 declaration of conformity
 Déclaration de conformité
 Dichiarazione di conformità
 Declaración de conformidad
 Overensstemmelsesattest
 Försäkran om överensstämmighet
 Konformitetserklæring
 Vaatimuksenmukaisuusvakuutus
 Verklaring van overeenkomst
 Declaração de Conformidade
 Δήλωση Συμμόρφωσης

Elektronische Personenwaage
 Electronic personal scale
 Pèse-personne électronique
 Báscula electrónica para personas
 Bilancia pesapersona elettronica
 Elektronisk personvægt
 Elektronisk personvåg
 Elektronisk personvekt
 Elektroninen henkilövaaka
 Elektronische personenweegschaal
 Balança electrónica
 Ηλεκτρονική ζυγαριά ατόμων



D

Hiermit wird für das vorstehend bezeichnete Erzeugnis bestätigt, dass es den wesentlichen Schutzanforderungen entspricht, die in der Richtlinie des Rates zur Angleichung der Rechtsvorschriften der Mitgliedsstaaten über die elektromagnetische Verträglichkeit (2004/108/EG) festgelegt sind.

! Sollte es trotzdem bei der Benutzung der Waage in der Nähe von starken elektromagnetischen Strahlen wie zum Beispiel Mikrowellengeräten, mobilen Telefonen, Handsprechfunkgeräten usw. zu vorübergehenden Störungen bzw. Fehlwägungen kommen, entfernen Sie bitte die Waage von der Störquelle oder schalten Sie die Störquelle aus und wiederholen Sie die Wägung.

GB

We hereby certify that the above designated product meets the basic safety requirements laid down in the Directive of the Council pertaining to the harmonisation of the legal provisions of the member states in respect of electro-magnetic compatibility (2004/108/EC).

! If temporary interference and/or inaccurate weighing should nevertheless occur when the scale is used in the vicinity of intensive electromagnetic radiation sources such as microwave appliances, mobile telephones, walkie-talkies and the like, please move the scale away from the interference source or switch off the interference source and repeat the weighing operation.

F

Par la présente, il est confirmé que l'appareil décrit ci-dessus répond aux exigences de protection essentielles fixées dans la directive du Conseil pour l'harmonisation de la législation des Etats membres en matière de compatibilité électromagnétique (2004/108/CE).

! Si toutefois, lors de l'utilisation du pèse-personne à proximité de sources de rayonnement électromagnétique telles que des fours micro-ondes, des téléphones mobiles, des walkies-talkies, etc., des perturbations provisoires ou des erreurs de pesage apparaissent, veuillez éloigner le pèse-personne de la source de perturbations ou déconnectez celle-ci et répétez l'opération de pesage.

E

Por medio de la presente se certifica que el producto denominado anteriormente cumple las exigencias esenciales de protección fijadas en la directriz del Consejo para la adaptación de las disposiciones legales de los países miembros sobre la compatibilidad electromagnética (2004/108/CE).

! Si a pesar de ello, se produjeran anomalías o malas pesadas temporales al usar la báscula en la proximidad de fuertes emisores electromagnéticos tales como p. ej. microondas, teléfonos móviles, radiotelefonos, etc., aleje la báscula de la fuente causante de las perturbaciones o desconecte esta fuente y repita la pesada.

seca gmbh & co. kg.
 Hammer Steindamm 9-25
 22089 Hamburg
 Telefon +49 40.200 000-0
 Telefax +49 40.200 000-50
 www.seca.com

Hamburg: September 2008

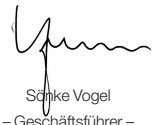
 Schike Vogel
 – Geschäftsführer –

I

Per il prodotto sopraccitato con la presente si dichiara, che esso è conforme ai requisiti essenziali di protezione stabiliti nella direttiva sulla compatibilità elettromagnetica (2004/108/CE) del Consiglio per l'armonizzazione delle norme di legge degli Stati membri.



Se, ciò nonostante, quando si utilizza la bilancia nelle vicinanze di forti emettitori di radiazioni elettromagnetiche, come, ad esempio, apparecchi a microonde, telefoni cellulari, radiotelefoni ecc., si dovessero verificare dei disturbi passeggeri o, rispettivamente, errori nella pesatura, allontanate per favore la bilancia dalla sorgente dei disturbi oppure spegnete quest'ultima e ripetete la pesatura.

DK

Herved bekræftes for det ovenstående produkt, at det opfylder de væsentlige beskyttelseskrav, som er fastlagt i Rådets direktiv om tilpasning af medlemslandenes retsfor skrifter vedrørende elektromagnetisk kompatibilitet (2004/108/EF).



Skulle der alligevel ved brugen af vægten i nærheden af stærke elektromagnetiske stråler, for eksempel mikrobølgeapparater, mobile telefoner, walkie-talkier osv., forekomme forbigående forstyrrelser eller fejlvejninger, skal De fjerne vægten fra støj kilden eller slukke for støj kilden og gentage vejningen.

S

Härmed försäkras att förutnämnda produkt uppfyller de viktigaste skyddsföreskrifterna, vilka fastlagts av rådets direktiv om tillnärmning av medlemsstaternas lagstiftning om elektromagnetisk kompatibilitet 2004/108/EG.



Om vågen används i närheten av starka elektromagnetiska störningskällor som t.ex. mikrognar, mobiltelefoner, radiosändare osv. och det uppstår övergående störningar eller felaktiga mätningar skall antingen vågen avlägsnas från störningskällan eller störningskällan stängas av och därefter skall vågningen upprepas igen.

N

Herved bekrefter vi for det ovennevnte produktet at dette oppfyller de vesentlige beskyttelseskravene som stilles i direktivet fra rådet for harmonisering av rettsforskriftene i medlemsstatene når det gjelder elektromagnetisk kompatibilitet (2004/108/EF).



Hvis det allikevel skulle forekomme forbigående forstyrrelser eller feilveiinger ved bruk av vekten i nærheten av sterke elektromagnetiske stråler, som f. eks. mikrobølgeovner, mobiltelefoner, bærbare radiokommunikasjonsapparater etc., skal vekten tas bort fra forstyrrelseskilden eller forstyrrelseskilden slås av og veiingen gjentas.

FIN

Täten vahvistetaan edellä mainitulle tuotteelle, että se vastaa olennaisia suojavaatimuksia, jotka on määritetty Neuvoston direktiivissä jäsenvaltioiden oikeussäännösten harmonisoimiseksi koskien sähkömagneettista yhteensopivuutta (2004/108/EY).



Jos tästä huolimatta käytettäessä vaaka voimakkaiden sähkömagneettisten kenttien kuten esimerkiksi mikroaaltolaitteiden, matkapuhelinten, radiopuhelimien jne. läheisyydessä esiintyy ohimeneviä häiriöitä tai virhepunnituksia, poista vaaka häiriölähteen läheltä tai kytke häiriölähde pois päältä ja toista punnitus.

NL

Hiermede wordt voor het bovengenoemde product verklaard, dat dit voldoet aan de wezenlijke veiligheidsisen, die in de richtlijn van de raad werden vastgelegd m.b.t. de aanpassing van de rechtsvoorschriften van de lidstaten over de elektromagnetische compatibiliteit (2004/108/EG).



Wanneer niettemin bij de toepassing van het apparaat in de nabijheid van sterke elektromagnetische stralen zoals bijv. magnetrons, mobiele telefoons, walkietalkies enz. tijdelijke storingen c.q. fouteive weggingen ontstaan, dient u de weegschaal van de storingsbron te verwijderen of de storingsbron uit te schakelen en de weging te herhalen.

P

Pela presente declara-se que o produto acima designado está em conformidade com os principais requisitos de segurança, nos termos da Directiva do Conselho 2004/108/CE, relativa à harmonização das legislações dos Estados-membros respeitantes à compatibilidade electromagnética.



Não obstante, se temporariamente forem detectadas interferências ou pesagens erradas quando a balança for utilizada na proximidade de fontes de forte radiação electromagnética, como sejam aparelhos de microondas, telefones móveis ou aparelhos radiotelefónicos portáteis, afaste a balança da fonte de interferência ou desligue o aparelho causador da interferência e repita a pesagem.

GR

Με την παρούσα δήλωση βεβαιώνουμε ότι το ανωτέρω αναφερόμενο προϊόν ανταποκρίνεται στις βασικές Απαιτήσεις Προστασίας, οι οποίες καθορίζονται στην Οδηγία του Συμβουλίου Εναρμόνισης των Νομικών Διατάξεων των κρατών-μελών σχετικά με την ηλεκτρομαγνητική συμβατότητα (2004/108/ΕΚ).



Εάν παρόλα αυτά κατά τη χρήση της ζυγαριάς κοντά σε ηλεκτρομαγνητική ακτινοβολία όπως π.χ. συσκευές μικροκυμάτων, κινητών τηλεφώνων, ραδιοτηλεφώνων κ.λπ., προκληθούν προσωρινές διαταραχές ή λανθασμένες ζυγίσεις, σας παρακαλούμε να απομακρύνετε τη ζυγαριά από την παρεμβαλλόμενη πηγή ή να απενεργοποιήσετε την παρεμβαλλόμενη πηγή και να επαναλάβετε τη ζύγιση.

seca deutschland

Medical Scales and Measuring Systems

seca gmbh & co. kg.

Hammer Steindamm 9-25

22089 Hamburg • Germany

Phone • +49 (0)40 20 00 00 0

Fax • +49 (0)40 20 00 00 50

E-mail • info@seca.com

All contact data under www.seca.com

seca
group

seca deutschland

seca france

seca united kingdom

seca north america

seca schweiz

seca zhong guo

seca nihon

seca mexico

seca austria